



Печи | Каминь | Вставкь

hergom

Почему Hergót?

ЗАБОТА О КАЧЕСТВЕ

В технологических процессах Hergót используются высококачественные материалы и компоненты, что гарантирует оптимальную производительность и надежность.

Все печи и камины Hergót соответствуют стандартам UNE-EN-13229 по тепловым показателям и производительности.

ЗАБОТА ОБ ЭКОЛОГИИ

Продукция Hergót полностью соответствует единым экологическим стандартам с 24/12/2008.

ИНДИВИДУАЛЬНЫЙ ПОДХОД К ДИЗАЙНУ

Изделия Hergót не только высокоэффективны, но это еще и продукция по последнему слову техники в отрасли с точки зрения эстетики: элегантный и долговечный дизайн подчеркивает индивидуальность интерьера в любом помещении. В Испании Hergót номинирован на приз Принца Филиппа в разделе «Дизайн» за Корпоративное Совершенство.

ДВОЙНОЕ СГОРАНИЕ: ЧИСТОЕ СЖИГАНИЕ С ВЫСОКИМ КПД

Приверженность Hergót новейшим технологиям наглядно иллюстрируют его самые современные изделия с системой «двойного сгорания». Благодаря новаторскому решению, эти изделия обеспечивают максимальную теплоотдачу и экономию топлива при минимальных выбросах несгоревших частиц в атмосферу.

ЧУГУННОЕ СОВЕРШЕНСТВО

Имея собственное литейное производство, мы используем для изготовления продукции чистый чугун. Мы считаем чугун превосходным и стойким материалом для топок по следующим причинам:

- Долговечность: благодаря устойчивости к нагреву и ржавчине, а также конструктивным решениям без сварочных соединений, продукция не имеет компонентов, которые были бы непрочными, если их изготовить из иных материалов. Чугунный корпус может служить фактически вечно.
- Внешний вид: изделия из чугуна могут иметь привлекательные и уникальные формы.
- Тепловая инерция: чугун обеспечивает постепенную и мягкую передачу тепла, печь из чугуна сохраняет тепло несколько часов после того, как огонь погас.
- Отличный коэффициент соотношения КПД к цене.

НИ С ЧЕМ НЕСРАВНИМАЯ ГАРАНТИЯ

Hergót не только крупнейший производитель печей и каминов в Испании, но и единственная фирма, дающая гарантию на весь процесс производства, включая дизайн, литье и конечную продукцию.

ЛИДЕР В ИСПАНИИ... И ВО ВСЕМ МИРЕ

Hergót – один из лидеров отрасли во всем мире. Фирма имеет пять производственных и эксплуатационных предприятий в Европе и Америке. Это не мешает нашей комплексной сети сбыта предоставлять консультации и сервис на высшем уровне.

Содержание

Почему Hergót?	2
Печи	4
Камины	14
Камины раздвижными дверцами	20
Вставить дровяные плиты	28
	34





Печи: Растянуть минуту удовольствия

Скромный, элегантный и вечный материал – чугун идеально подходит для печей; это трудяга, каких мало. Он славится превосходной теплопроводностью и прочностью, и делает наши печи оригинальными, долговечными и эффективными. Наша линия печей, изготовленных на литейных предприятиях по последнему слову техники из высококачественного серого чугуна, задает новые стандарты качества. Эксклюзивный дизайн делает каждое устройство экономным и безопасным, обеспечивая чистое полное сгорание и давая надежное тепло. Как классические из крашеного чугуна, так и новейшие модели из стекла и эмали, наши печи столь же красивы, сколь и функциональны: обзор пламени оптимизирован, а внешний вид детально проработан.



BENNINGTON

Благодаря эксклюзивной раме с двойными чугунными стенами и встроенным тыльным тепловым экраном, огромная камера сгорания Bennington фактически является конвективным устройством, внутри которого воздух циркулирует, нагреваясь, и лишь потом подается в комнату. Новейшая система вторичного сгорания Bennington дает больше тепла при меньшем количестве дров, которые, кстати, очень легко загружать в печь, поскольку дверок две – спереди и сбоку. Большое самоочищающееся окно позволит не хлопотать вокруг печи, а часами любоваться пламенем.

ХАРАКТЕРИСТИКИ

- Цельнолитая двустенная конструкция повышает сгорание и теплопередачу.
- Система AirWash - Самоочищающееся окно.
- Двойное сгорание (неокисляемые огнеупорные трубки)
- Система AirWash - Самоочищающиеся окна.
- Топливные дверцы спереди и сбоку.
- Двусторонняя муфта дымохода для дымоотвода сверху и с тыла.
- Низкий уровень выброса загрязняющих частиц: 3,5 г/ч по стандарту US EPA.
- Керамический экран.
- Поддон для золы.
- Цветовые решения: Коричневая эмалевая майолика, синечерная эмаль, Крем эмали, матовый черный. Кремовый - на заказ.

Вес (кг)	210
Дымоход Ø (мм)	150
Номинальная мощность (КВт)	17,8
Полезная мощность (КВт)	13,1
CO	0,14
Наибольшая длина полена (мм)	570
КПД	17.8

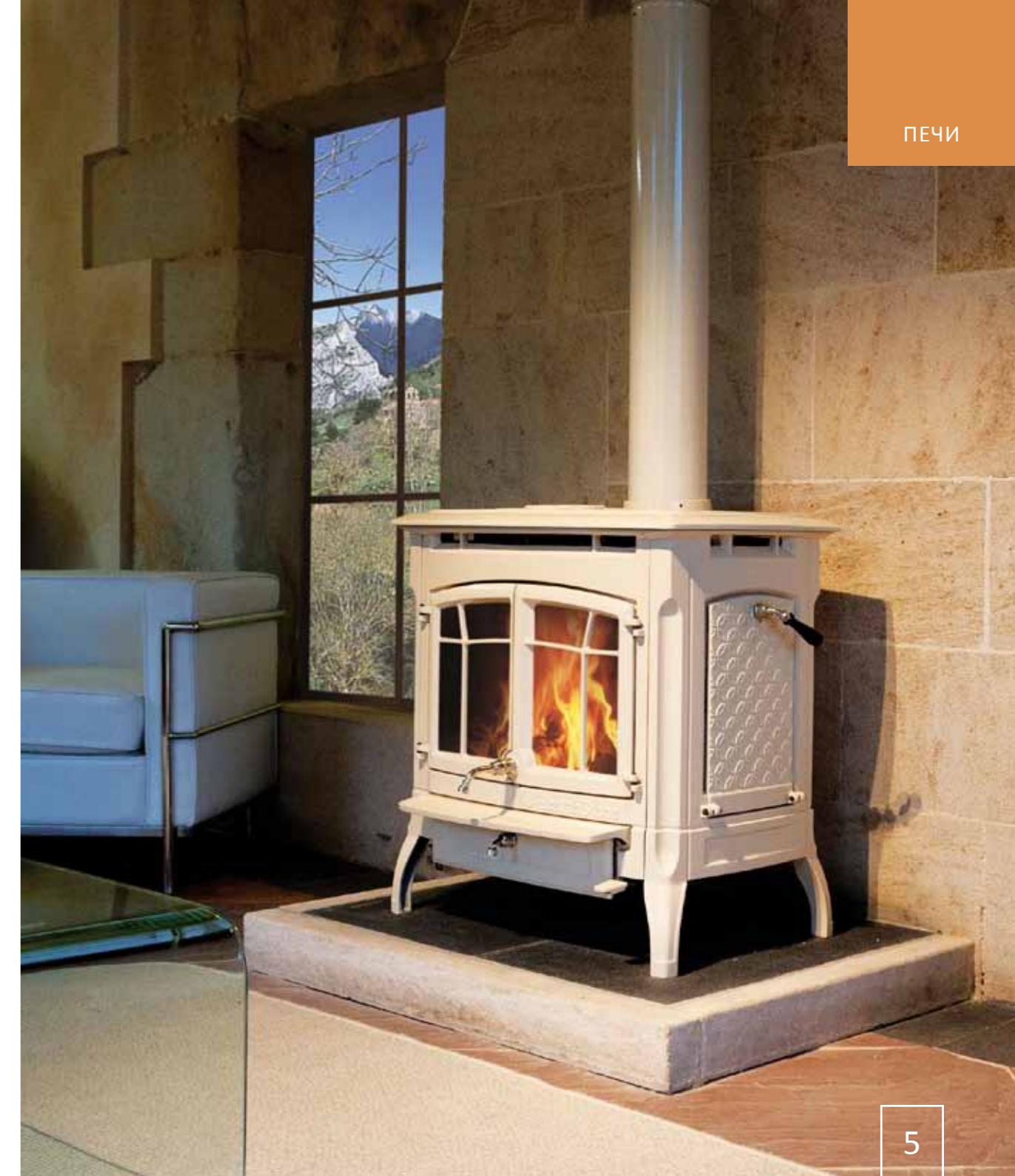
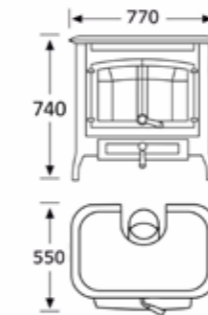



SHELBURNE

Классический внешний вид с рельефным чугуном, высокая тепловая способность и средний размер; при полной загрузке Shelburne способен отапливать большие площади в вашем доме. Очень большое самоочищающееся окно облегчает подачу топлива и дает хороший обзор пламени.

ХАРАКТЕРИСТИКИ

- Новейшие технологии сжигания.
- Система AirWash - Самоочищающееся окно.
- Чистое сгорание: низкий уровень загрязняющих выбросов: параметры по US EPA: 2,1г/ч.
- Двусторонняя муфта дымохода для дымоотвода сверху и с тыла.
- Керамический экран обеспечивает высокий КПД.
- Контроль подачи воздуха одним рычагом упрощает использование.
- Поддон для золы.
- Цветовые решения: Коричневая эмалевая майолика, синеванная эмаль, Крем эмали, матовый черный.

Вес (кг)	180
Дымоход Ø (мм)	150
Номинальная мощность (КВт)	13,4
Полезная мощность (КВт)	10,5
СО	0,22
Наибольшая длина полена (мм)	480
КПД	78%

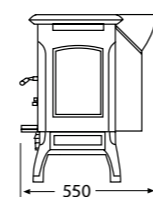
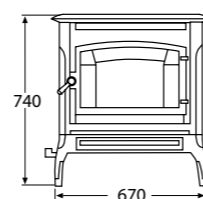

CRAFTSBURY

Простота и элегантность. Традиционный дизайн сочетается с чистой линией. Модель Craftsbury чрезвычайно функциональна, красива; ее можно адаптировать к помещениям разного объема. Приятная текстура чугуна и пропорции печи делают ее идеальной для домашнего интерьера.

ХАРАКТЕРИСТИКИ

- Новейшие технологии сжигания.
- Система AirWash - Самоочищающееся окно.
- Выложенная мыльным камнем топка сохраняет тепло и повышает КПД.
- Двусторонняя муфта дымохода для дымоотвода сверху и с тыла.
- Чистое сгорание: низкий уровень загрязняющих выбросов: параметры по US EPA: 3,2 г/ч.
- Поддон для золы.
- Цветовые решения: Коричневая эмалевая майолика, синеванная эмаль, Крем эмали, матовый черный.

Вес (кг)	130
Дымоход Ø (мм)	150
Номинальная мощность (КВт)	13,6
Полезная мощность (КВт)	11,5
СО	0,17
Наибольшая длина полена (мм)	450
КПД	84,4%

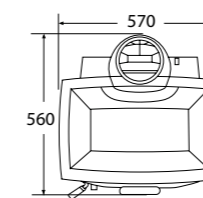
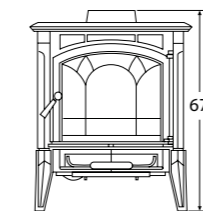



HERITAGE

Благодаря высокому КПД мыльного камня и его свойству сохранять тепло, Heritage при полной загрузке подарит вам много часов непрерывного тепла. Боковая дверца упрощает закладку дров в эту эффективную печь. Кроме того, Heritage отапливает жилище, не требуя постоянного присмотра.

ХАРАКТЕРИСТИКИ

- Отделка из серого полированного мыльного камня, хорошо удерживающего тепло.
- Топливные дверцы спереди и сбоку.
- Двусторонний дымоход для дымоотвода сверху и с тыла.
- Двойное сгорание (трубки из нержавеющей стали).
- Система AirWash - Самоочищающиеся окна
- Чистое сгорание: низкий уровень загрязняющих выбросов (параметры по US EPA; 2,7 г/ч)
- Керамический экран обеспечивает высокий КПД.
- Поддон для золы.
- Цветовые решения: Эмалевая майолика цвета морской пены, сине-черная эмаль, матовый черный.

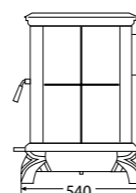
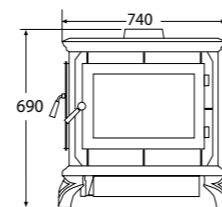

Вес (кг)	216
Дымоход Ø (мм)	150
Номинальная мощность (КВт)	20,5
Полезная мощность (КВт)	16,3
СО	0,20
Наибольшая длина полена (мм)	540
КПД	79%

TRIBUTE

Модель Tribute удовлетворит клиентов, которым нравится стиль нашей дровяной печи Heritage, но ни к чему столько тепла. Если вы хотите создать уют и согреть просторную комнату или небольшой домик, Tribute сделает это стильно и эффективно.

ХАРАКТЕРИСТИКИ

- Отделка из серого полированного мыльного камня, хорошо удерживающего тепло.
- Большая передняя загрузочная дверца.
- Двойное сгорание (трубки из нержавеющей стали).
- Система AirWash - Самоочищающееся окна
- Чистое сгорание: низкий уровень загрязняющих выбросов (параметры по US EPA; 2,7 г/ч)
- Керамический экран обеспечивает высокий КПД.
- Цветовые решения: Эмалевая майолика цвета морской пены, сине-черная эмаль, матовый черный.

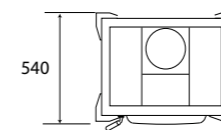
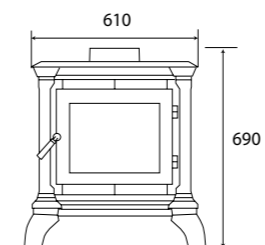

Вес (кг)	144
Дымоход Ø (мм)	150
Номинальная мощность (КВт)	14
Полезная мощность (КВт)	10,5
СО	0,08
Наибольшая длина полена (мм)	405
КПД	75%





E-20 / E-21

Современный дизайн и элегантность линий в сочетании с технологиями сжигания топлива по последнему слову техники, преимуществами и эффективностью чугунных моделей E-20 и E-21 подойдут как для современных, так и для классических помещений.

ХАРАКТЕРИСТИКИ

- Управляемая подача основного и вторичного потока воздуха для сгорания.
- Поддон для золы.
- Цельнолитая чугунная конструкция.
- Система AirWash - Самоочищающиеся окна
- Верхний и задний воздухопроводы упрощают установку.
- Цветовые решения: Коричневая эмалевая майолика, матовый черный.

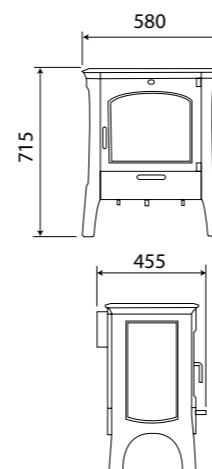

Вес (кг)	105
Дымоход Ø (мм)	150
Номинальная мощность (КВт)	10
Полезная мощность (КВт)	8
CO	0,17
Наибольшая длина полена (мм)	420
КПД	75%

E-10

Дровяная печь E-10 сделана из литого чугуна и предназначена для любования огнем. Передняя дверца с большим стеклом в сочетании со стеклянной задней панелью позволяет установить печь посреди комнаты, как бы разделив ее на две части.

ХАРАКТЕРИСТИКИ

- Передний и задний обзор.
- Цельная конструкция из литого чугуна.
- Система AirWash - Самоочищающиеся окна
- Объемная топка.
- Поддон для золы
- Цветовые решения: матовый черный.

Вес (кг)	110
Дымоход Ø (мм)	150
Номинальная мощность (КВт)	10
Полезная мощность (КВт)	7,5
CO	0,36
Наибольшая длина полена (мм)	500
КПД	65%

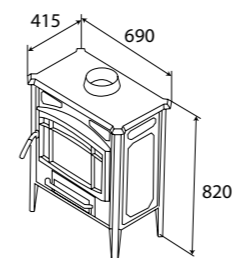

Вид сзади.

FRANKLIN 82

Печи серии Franklin - надежные, классические; своим дизайном они напоминают старинные чугунные печи. Отличительная особенность модели Franklin 82 - дверца из четырех частей, поэтому топку можно закрыть полностью или частично, чтобы любоваться красотой огня. Franklin 82 выпускается в матово-черном цветовом исполнении.

Вес (кг)	139
Дымоход \varnothing (мм)	200
Номинальная мощность (кВт)	18
Полезная мощность (кВт)	16,5
СО	0,31
Наибольшая длина полена (мм)	500
КПД	71%

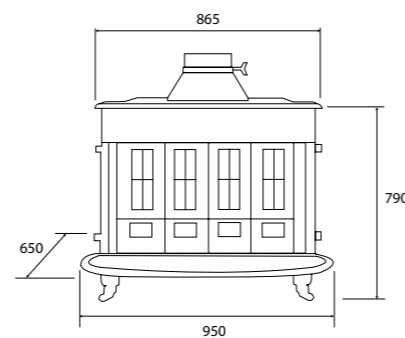

FRANKLIN 90

В традициях серии Franklin, печь Franklin 90 имеет двухкомпонентную дверцу из керамического стекла, что позволяет безопасно наблюдать за огнем. Franklin 90 выпускается в матово-черном цветовом исполнении.

Вес (кг)	128
Дымоход \varnothing (мм)	200
Номинальная мощность (кВт)	18
Полезная мощность (кВт)	16,5
СО	0,31
Наибольшая длина полена (мм)	500
КПД	71%

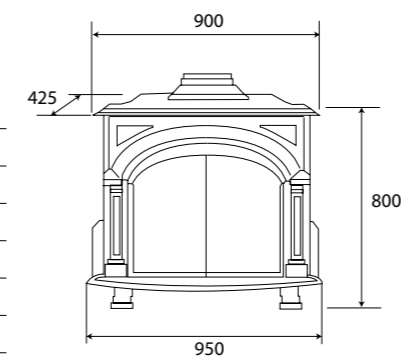



Камины: снаружи Классика, внутри модерн

Встроенные камины Hergót из чугуна разработаны и сделаны так, что не только позволяют любоваться красотой огня, но и хорошо прогревают весь дом как мощная отопительная система. Мы предлагаем широкий диапазон моделей и размеров, от традиционных до модерна, но неизменно с отличным тепловым КПД. Эффективность настолько высока, что ряд моделей можно использовать для нагрева воды в системе радиаторного отопления, или как турбоконвекционную систему во всех комнатах дома. И, разумеется, мы позаботились о том, чтобы наша продукция стала украшением вашей комнаты.

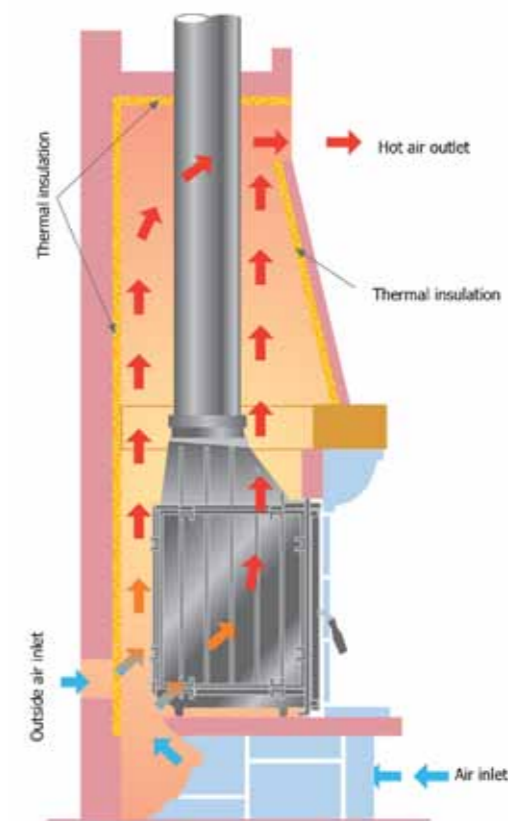



Н-03

Серия Н-03 – это ряд очень надежных встроенных каминов из литого чугуна, не только с отличной производительностью, но и прекрасно вписывающихся в любой интерьер. В наличии два размера – шириной 70 и 80 см, и различные варианты дверок, от классики до модерна, а также камины разной формы: изогнутые, плоские, в виде призмы, камины бокового обзора и открытые.



CLASSIC

CURVO

PLANE

Н-03/70

Вес (кг)	130
Дымоход Ø (мм)	175
Номинальная мощность (КВт)	13,5
Полезная мощность (КВт)	10
СО	0,16
Наибольшая длина полена (мм)	500
КПД	76,5%

Н-03/80

Вес (кг)	147
Дымоход Ø (мм)	200
Номинальная мощность (КВт)	17
Полезная мощность (КВт)	13
СО	0,12
Наибольшая длина полена (мм)	550
КПД	76%

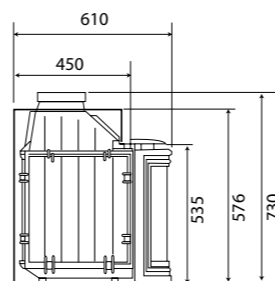

ВОДОГРЕЙНЫЙ КАМИН Н-03

Модель Н03/80 – это встроенный камин с котлом, где литой чугунный корпус сочетается с котлом из листовой стали; его можно использовать для нагрева воды в системе радиаторов или для подготовки бытовой горячей воды. (Только для модели Н-03/80).



БАЗОВАЯ МОДЕЛЬ для любования открытым огнем. (Только для модели Н-03/70)



ПРИЗМА (Только для модели Н-03/70)



ПАНОРАМНАЯ МОДЕЛЬ Предлагаем вариант с одним боковым стеклом (справа или слева) или с двумя боковыми стеклами, дающими панорамный обзор. (Только для модели Н-03/70)



ТУРБО-КОНВЕКТОР

Модель Turbo Н-03 использует полную мощность топки, горячий воздух можно подавать в комнату, где установлен камин, или направлять в другие помещения по верхним вентиляционным отверстиям. Компоненты: Турбина 75 Квт (410 м3/ч), термостат безопасности.

Н-03 ТУРБО-КОНВЕКТОР

	Н-03/70	Н-03/80
Вес (кг)	145	164
Дымоход Ø (мм)	175	200
Номинальная мощность (КВт)	13,5	17
Полезная мощность (КВт)	10	13
СО	0,16	0,12
Наибольшая длина полена (мм)	500	550
КПД	76,5%	76%
Высота (мм)	676	676
Ширина (мм)	700	800
Глубина (мм)	495	495

Н-03/80 ВОДОГРЕЙНЫЙ КАМИН

Вес (кг)	210
Дымоход Ø (мм)	200
Номинальная мощность	18
Нагрев воды (кВт)	25
Номинальная мощность Отопление помещения (КВт)	0,22
Наибольшая длина полена (мм)	550
Высота (мм)	1.193
Ширина (мм)	713
Глубина (мм)	647,5



H-02

Красота, стиль, чистые линии и тепловая мощность сочетаются в новой модели H-02, которая имеет цельную дверцу из литого чугуна с большим керамическим стеклом. Модель H-02 проста в использовании – она управляется рычагом, расположенным под поддоном для золы.



H-02 ТУРБО-КОНВЕКТОР ТС-1

Имеет металлический кожух, из которого горячий воздух из топки распределяется мощной турбиной (710 м³/ч) через четыре встроенных канала в другие комнаты.



H-02 ВОДОГРЕЙНЫЙ КАМИН

Имеет котел для нагрева воды в системе радиаторов.

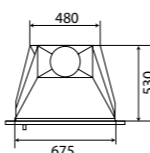
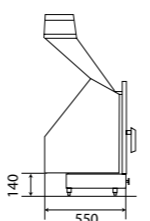
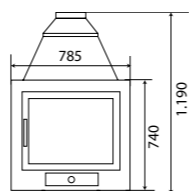

	H-02	H-02/22	ТС-1
Вес (кг)	187	223	199
Дымоход Ø (мм)	200	200	200
Номинальная мощность (КВт)	17	-	17
Полезная мощность (КВт)	13	25*/18**	13
CO	0,22	0,53	0,22
Наибольшая длина полена (мм)	500	500	500
КПД	77%	70%	77%

* Всего / ** Ага

H-05

Модель H-05 – один из самых больших каминов Hergóm. При наружной ширине 1 метр, в сочетании с просторным очагом, в этот камин можно загружать очень много топлива – поленья могут быть до 80 см длиной. К тому же, камин модели H-05 высокоэффективен благодаря топке из литого чугуна, экрану из вермикулита над очагом и стальному экрану на вытяжке. Все это делает H-05 чрезвычайно автономным и мощным источником тепла.

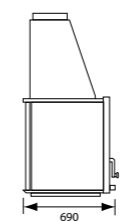
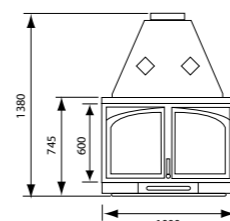

Вес (кг)	285
Дымоход Ø (мм)	250
Номинальная мощность (КВт)	27
Полезная мощность (КВт)	22
CO	0,88
Наибольшая длина полена (мм)	800
КПД	75%





Камины с раздвижными дверцами: эффективность и оптимальность

Камины Hergót с раздвижными дверцами – идеальны для создания чувства уюта и оригинальности в самых любимых комнатах вашего дома. Их современный дизайн, сбалансированные пропорции и огромные стеклянные поверхности позволяют без помех любоваться пламенем. Стеклянные рамы плавно сдвигаются вверх, чтобы не загромождать вид огня. К тому же, панели дверок подвешены на петлях, поэтому очищать их очень просто. И, наконец, большинство моделей имеют конвекционные кожухи и вентиляторы, чтобы направлять горячий воздух в другие помещения.



HV-2007

HV-2007 позволяет любоваться игрой огня отовсюду благодаря панелям из керамического стекла с трех сторон. Модель HV-2007 будет идеально смотреться посреди вашей любимой комнаты.

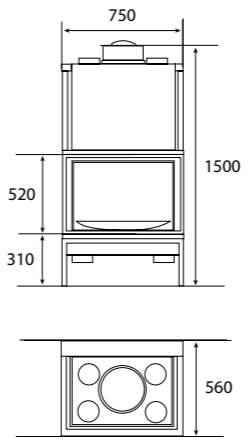

Вес (кг)	205
Дымоход ϕ (мм)	250
Номинальная мощность (кВт)	20,6
Полезная мощность (кВт)	8,5
CO	0,17
Наибольшая длина полена (мм)	550





H-08

Модель H-08 – это большой камин из цельнолитого чугуна, со стеклянными задвижными дверцами шириной 1 м. Оптимальный дизайн и чистота линий в сочетании с исключительной эффективностью. С учетом пропорций помещения, H-08 исполняется в двух вариантах, со стеклами высотой 45 или 55 см. Стеклянная дверца имеет направляющие, которые обеспечивают плотное закрытие и прилегание дверцы к конструкции камина.

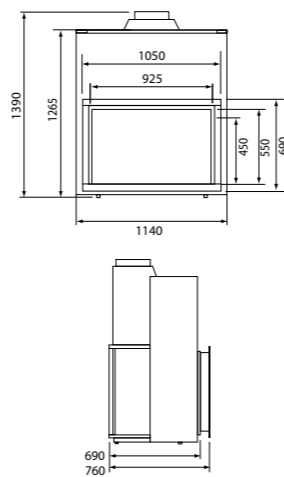

Вес (кг)	285
Дымоход Ø (мм)	250
Номинальная мощность (КВт)	27
Полезная мощность (КВт)	22
CO	0,88
Наибольшая длина полена (мм)	800
КПД	75%

STILKAMIN S

Сталь, чугун и топка с огнеупорным покрытием – серия Stilkamin органично впишется в любое пространство благодаря четким линиям и большим стеклам, дающим оптимальный обзор огня. Предлагается четыре размера Stilkamin, в зависимости от того, что вам нужно. Все модели Stilkamin поставляются с цельным конвекционным кожухом и могут иметь дополнительную турбину для циркуляции воздуха. Окна модели Stilkamin S могут иметь высоту 460 или 600 мм.



STILKAMIN S-600

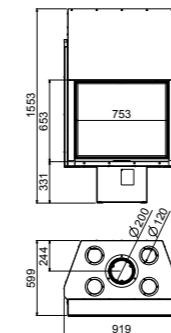

STILKAMIN S-460

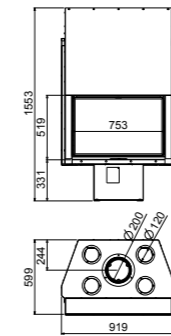

	S-460	S-600
Вес (кг)	268	258
Дымоход Ø (мм)	200	200
Номинальная мощность (КВт)	21,5	22
Полезная мощность (КВт)	17	17
CO	0,09	0,13
Наибольшая длина полена (мм)		
КПД	79%	77%





STILKAMIN L/XL

У моделей Stilkamin L и XL большая площадь топки увеличивает нагревающую способность и улучшает обзор пламени. Кроме этого, благодаря наличию регулируемых ножек, оба варианта просты в установке.



STILKAMIN L

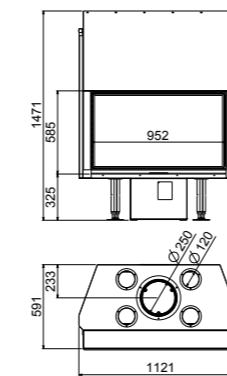

STILKAMIN XL

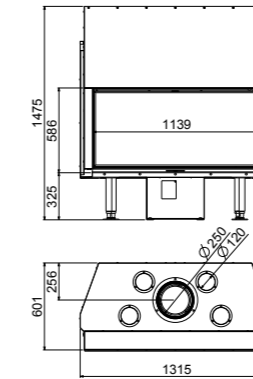

	STILKAMIN L	STILKAMIN XL
Вес (кг)	268	308
Дымоход \varnothing (мм)	250	250
Номинальная мощность (кВт)	26	30
Полезная мощность (кВт)	20	23
CO	0,13	0,13
Наибольшая длина полена (мм)		
КПД	76%	75%

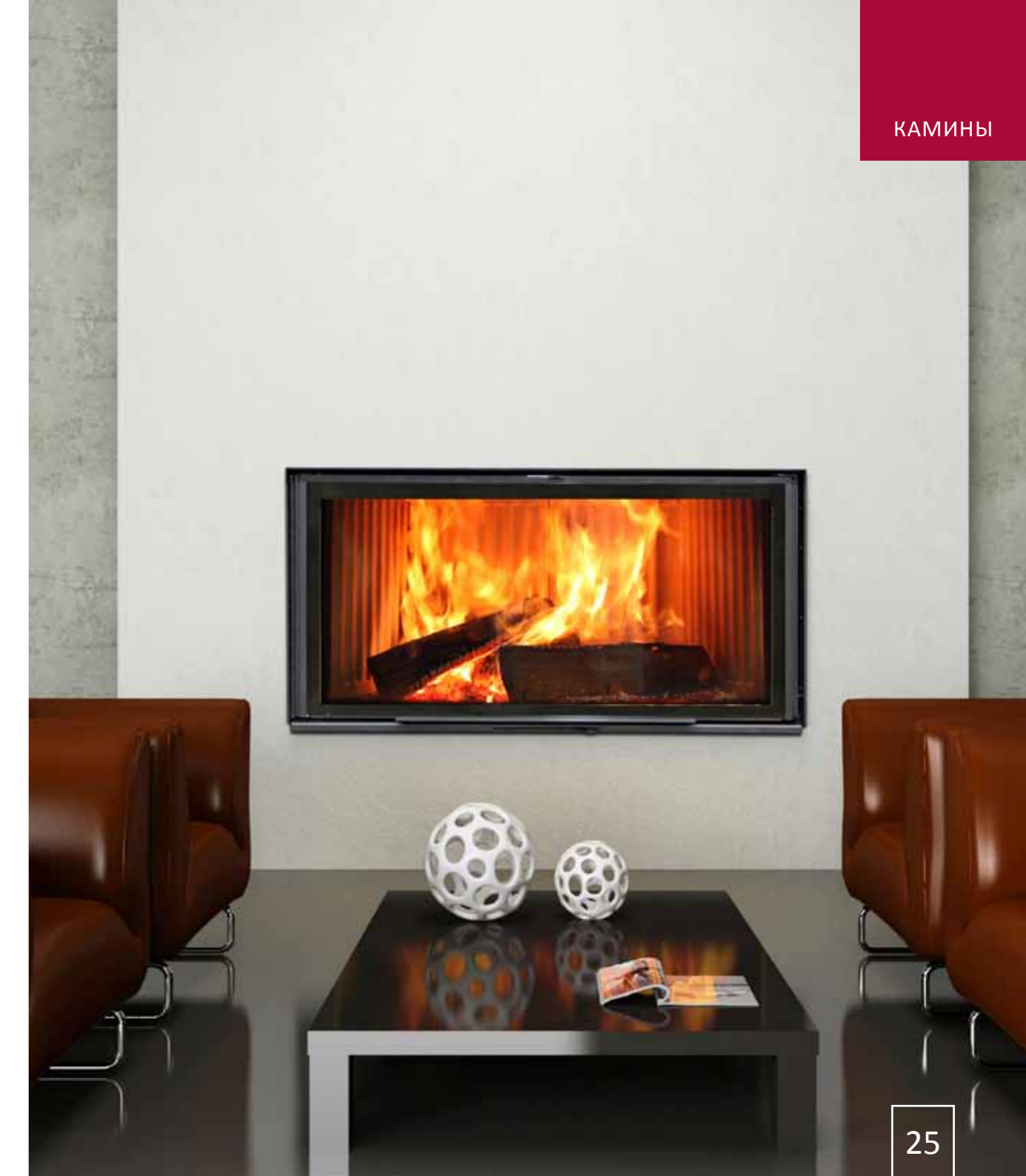



ЕСК

Модель ESK разработана для угловой установки и имеет цельное Г-образное окно, обеспечивающее вид спереди и сбоку. Особая форма делает камин ESK уникальным и непохожим на остальные. ESK поставляется с цельным конвекционным кожухом и может иметь дополнительную турбину для циркуляции воздуха.



Вес (кг)	252
Дымоход \varnothing (мм)	250
Номинальная мощность (КВт)	17
Полезная мощность (КВт)	13
СО	0,12
Наибольшая длина полена (мм)	
КПД	75%

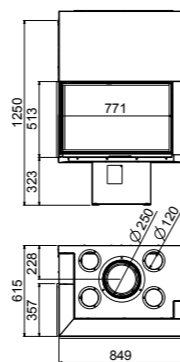

PRISMA

Модель Prisma понравится тем, кто желает украсить интерьер оригинальным штрихом. Эта модель имеет большую цельную призматическую раздвижную дверь – уникальную деталь, присущую только каминам Prisma.



Вес (кг)	232
Дымоход \varnothing (мм)	250
Номинальная мощность (КВт)	17
Полезная мощность (КВт)	13
СО	0,12
Наибольшая длина полена (мм)	
КПД	75%

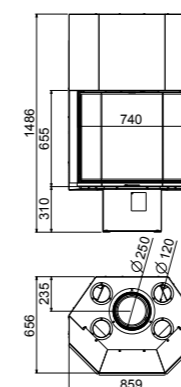



Каминные вставки: удобство и Эффективность

День ото дня все больше хозяев ищут решение, желая модернизировать старые неэффективные камины. Отдел разработки Hergót неустанно трудится, чтобы создать новый ряд компактных каминов для установки в новых зданиях или взамен старых каминов. Наши решения позволяют тысячам семей продолжать, как и прежде, получать удовольствие от каминов, но безопаснее, удобнее и эффективнее. Наш ассортимент компактных встраиваемых каминов включает в себя модели различных стилей, которые удовлетворяют всем требованиям интерьера и всем тенденциям. Если у вас уже есть камин, вы можете заменить его на Hergót.

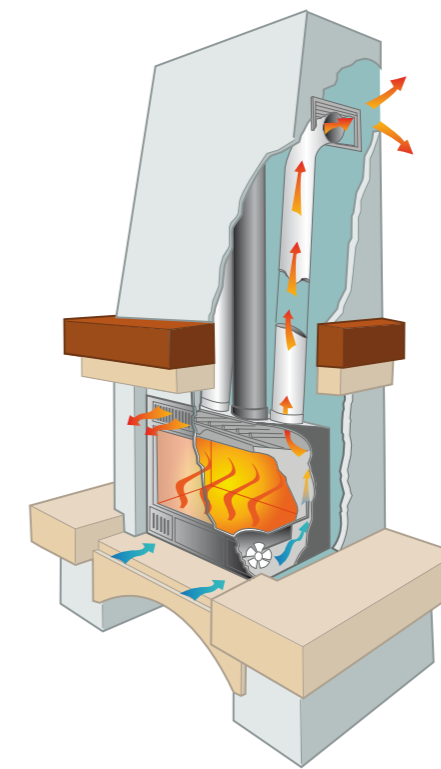



C-10

Компактная и простая в использовании, модель C-10 отлично обогревает помещение благодаря продуманной схеме циркуляции воздуха с помощью двух мощных и бесшумных вентиляторов. Эта модель защищена термостатом, который включает вентиляторы охлаждения, если температура достигла 50 градусов по Цельсию, чтобы не допустить перегрева.

Модель C-10 без проблем впишется в любой интерьер – есть пять передних панелей разных форм.



Вес (кг)	139
Дымоход Ø (мм)	150
Номинальная мощность (кВт)	16
Полезная мощность (кВт)	9
CO	0,3
Наибольшая длина полена (мм)	500
КПД	75%

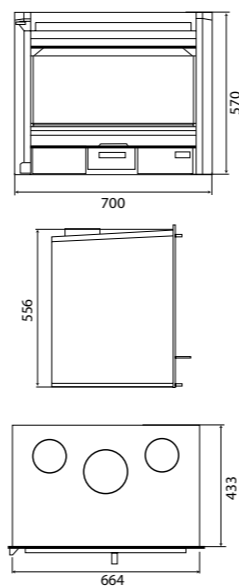



C-11

Встраиваемый камин C-11 – это чугунная топка и особая стальная передняя часть, баланс продуманной простоты и высокоэффективной технологии. В C-11 использована технология AirWash и стальной кожух с бесшумными вентиляторами для циркуляции воздуха.



Факультативный рамки (3 стороны)



Факультативный рамки (4 стороны)

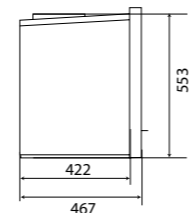
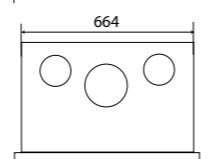
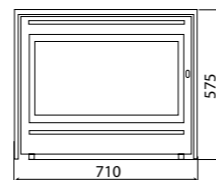

Вес (кг)	125
Дымоход Ø (мм)	150
Номинальная мощность (КВт)	16
Полезная мощность (КВт)	8,8
CO	0,3
Наибольшая длина полена (мм)	500
КПД	75%

C-3

Модель C-3 – встраиваемый камин классического вида, сочетающий долговечность, надежность, топливную эффективность и безопасность. Изготовленный целиком из чугуна, камин C-3 имеет 2-хскоростной вентилятор и термостат безопасности.

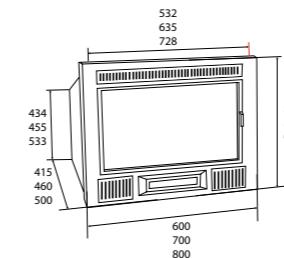

	C-3/60	C-3/70	C-3/80
Вес (кг)	95	107	139
Дымоход Ø (мм)	150	150	175
Номинальная мощность (КВт)	14,5	13,3	17,3
Полезная мощность (КВт)	8,4	10,4	13,3
CO	0,61	0,15	0,18
Наибольшая длина полена (мм)	420	500	550
КПД	56,7%	84,6%	76,8%





Дровяные плиты: традиционное удовольствие на современном уровне

Одно из преимуществ прогресса состоит в том, что порой становится проще получать удовольствие от вещей, казалось бы, ушедших в прошлое. Например, духовки Hergót используют все последние достижения и технологии для создания идеальных дровяных грилей. Усовершенствованный контроль температуры, сокращенное время готовки и отдельные духовые камеры, чтобы дым и сажа не портили вкус пищи. Наши дровяные печи – это новаторское сочетание чугуна и нержавеющей стали с эмалированной отделкой; чистить их просто, они полностью отвечают требованиям кухонной гигиены. Самые традиционные, самые вкусные блюда теперь можно приготовить в таких печах, предназначенных для установки, как в помещении, так и на открытом воздухе.

ARANDA / SANTACRUZ

ХАРАКТЕРИСТИКИ

- Двойная камера: приготовление пищи/сжигание топлива.
- Три в одном: поджаривание, запекание и разогрев.
- Просто чистить: отделка из нержавеющей стали, съемные решетки, поддоны и основа.
- Печь с изоляцией из керамики высокой плотности.
- Освещение в духовке.
- Термометр.
- Поддон для золы
- Управляемая подача воздуха.
- Регулируемая тяга.
- Защита от копоти (инструменты для очистки входят в комплект).
- Гигиенический сертификат ЕС (UNE 12815 – Домашние печи “Приготовление пищи как основная функция”).
- По желанию - внешний стальной кожух для отдельной установки.



	ARANDA FREE-STANDING	ARANDA INSERT	SANTACRUZ (FS)	SANTACRUZ (I)
Вес (кг)	350	225	315	220
Дымоход Ø (мм)	200	200	200	200
Номинальная мощность (КВт)	18,3	18,3	18,3	18,3
Полезная мощность (КВт)	12	12	12	12
CO	0,45	0,45	0,45	0,45
Наибольшая длина полена (мм)	500	500	500	500
КПД	70%	70%	70%	70%



ВАШ ДИЛЕР:

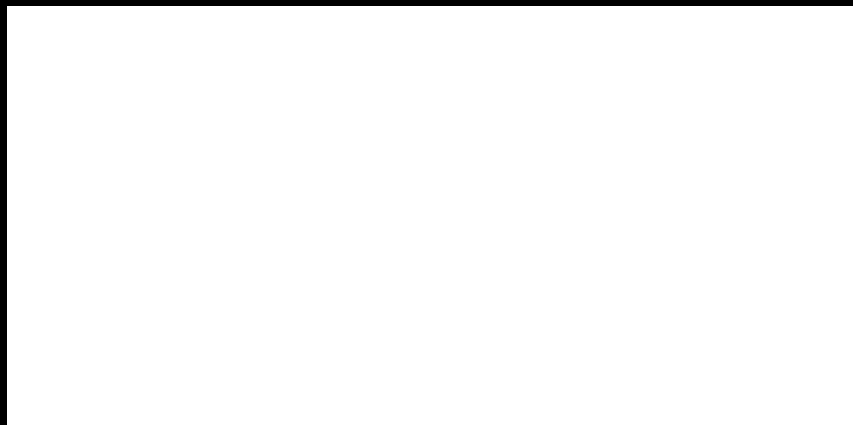

hergom

Industrias Hergóm, S.A.
39110 Soto de la Marina (Cantabria)
Apartado de correos, 208 de Santander (Spain)
Tel: 942 58 70 00 Fax: 942 58 70 01
e-mail: hergom@hergom.com
hergom.com