

TYLÖ®

Представляем
новое поколение
нагревателей для саун
и парогенераторов

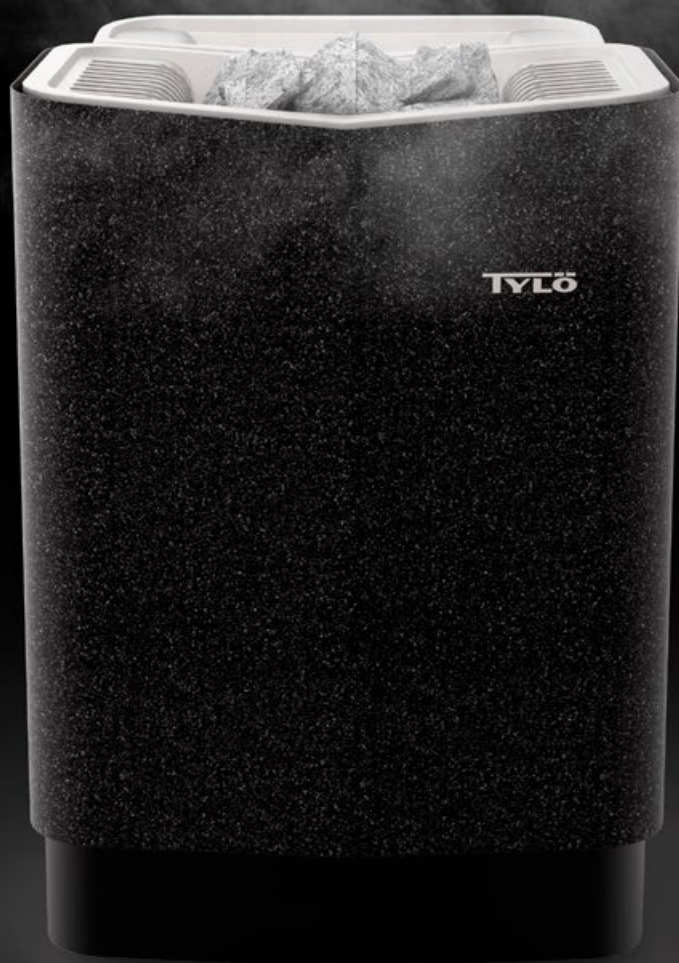

Нагреватели для саун
Парогенераторы
Панели управления



Содержание

| | |
|---|----|
| О компании Tylö | 4 |
| Электрические нагреватели для саун | 6 |
| Шесть веских причин выбрать нагреватель Tylö | 8 |
| Выбираем правильный нагреватель | 10 |
| Мягкая сауна – какую температуру вы предпочитаете? | 11 |
| Электрические нагреватели для домашних саун | 12 |
| Sense Sport | 13 |
| Sense Elite/Pure | 13 |
| Sense Combi Elite/Pure | 13 |
| Expression & Expression Combi | 13 |
| Профессиональные электрические нагреватели для общественного применения | 14 |
| Sense Commercial | 14 |
| Tylarium – для профессионального использования | 15 |
| Парогенераторы | 16 |
| Новые виды парогенераторов | 18 |
| Steam Commercial и Steam Home | 20 |
| Панели управления – Elite и Pure | 22 |
| Руководства по выбору модели/характеристики | 26 |
| Электрические нагреватели для саун | 28 |
| Релейные блоки | 30 |
| Аксессуары | 30 |
| Tylarium | 30 |
| Парогенераторы | 31 |
| Панели управления | 32 |

О компании Tylö

БОЛЕЕ 60 ЛЕТ НЕИЗМЕННО ВЫСОКОГО КАЧЕСТВА

Tylö AB – это солидная шведская производственная компания, которой принадлежат значительные доли в обороте мирового рынка, и обладающая всеми необходимыми ресурсами для обеспечения ведущего технологического уровня и дизайна, а также послепродажной поддержки. Концепция нашего успеха строится на предложении высококачественных продуктов, которые помогают снять напряжение и стресс, обеспечивая приятный отдых и подлинное удовольствие от сауны. Все продукты с нашим логотипом разработаны и изготовлены нашей компанией Tylö. На сегодняшний день мы экспортируем товары в более чем 90 стран на всех континентах, на экспорт отправляется более 70 % всей произведённой нами продукции. Мы знаем, что нашу продукцию отличает неизменно высокое качество. Поэтому расслабляйтесь в сауне со спокойной душой – на материалы всех наших продуктов для домашнего пользования мы даем 5-летнюю гарантию.

СДЕЛАНО В ШВЕЦИИ

Наше производство расположено в городе Хальмстад на западном побережье Швеции. Мы продолжаем работать там же, где начинали в 1950 году, постоянно совершенствуя нашу продукцию, которую изготавливаем с нуля исключительно сами.

ОКРУЖАЮЩАЯ СРЕДА – НАША ПЕРВОСТЕПЕННАЯ ЗАБОТА

Выбирая продукт Tylö, вы гарантированно выбираете высокое качество. Наша ориентация на качество воплощается во всех аспектах нашей деятельности, от разработки и конструирования

продуктов до выбора материалов, процессов изготовления, сервисного обслуживания и поддержки. Мы также ответственно относимся к окружающей среде. Мы используем безукоризненно чистые производственные процессы. Ни на одной стадии производственного процесса не происходит выбросов вредных веществ в окружающую среду. Применяемые нами лесоматериалы поступают из экологически ответственных лесных хозяйств Скандинавии, Балтии и Северной Америки. Мы абсолютно исключили использование древесины из бесценных дождевых лесов планеты. Все пластмассовые комплектующие изготавливаются из экологически сертифицированного сырья.

СОБСТВЕННЫЕ РАЗРАБОТКИ

Задачей Центра исследований и разработок Tylö является постоянное развитие и совершенствование наших продуктов и методов. Сотрудничество с внешними испытательными центрами, лабораториями, университетами и другими учреждениями помогает нам оставаться на переднем крае в сфере производственных технологий, обеспечения безопасности и законодательства о защите прав потребителей. Пройдя многочисленные и всесторонние испытания с помощью современного оборудования, продукты Tylö удостоены знаков одобрения многих международных уполномоченных органов по проведению контрольных испытаний безопасности работы. Наш подход с опорой на целостное решение и тот факт, что мы сами разрабатываем свои продукты, в совокупности означают, что мы полностью контролируем весь процесс их создания до мельчайших деталей.



ИННОВАЦИОННЫЙ ДИЗАЙН

Интеллектуальные решения, такие как продуманные энергосберегающие функции и комплексные меры обеспечения высочайшего уровня безопасности выводят продукцию Tylö в лидеры рынка. Для наших пользователей этот огромный труд проявляется в первую очередь в привлекательном дизайне и простоте использования наших продуктов.

МОЩНАЯ ПОДДЕРЖКА

Мы прилагаем все усилия, чтобы делать всё максимально правильно и просто для потребителя. Тем не менее, время от времени не могут не возникнуть

вопросы в отношении установки/монтажа наших продуктов или пользования ими. Наши хорошо обученные компетентные дистрибьюторы на местах всегда готовы ответить на ваши вопросы как можно яснее и понятнее и разрешить практические проблемы максимально быстро и эффективно. По нашему мнению, это кратчайший маршрут между нами, специалистами по саунам, и вами, владельцами саун.



Электрические нагреватели для саун

Наши нагреватели для саун изготовлены по самым высоким стандартам прочности и долговечности. Мы в Tylo сами любим попариться, и понимаем толк в обеспечении вам лёгкого пара и максимального удовольствия от сауны. Технические решения наших нагревателей обеспечивают превосходные показатели температуры и эффективности. Благодаря этому всего за 25 минут к вашим услугам будет готова снимающая напряжение и стресс горячая сауна.



IntelliAir

Более быстрое распределение тепла и долговечность нагревателя обеспечиваются защищёнными патентом воздушными камерами Tylo.



Thermosafe

Уникальное защитное покрытие предохраняет от ожогов, никогда не нагреваясь до чрезмерной высокой температуры.



Standby

Сниженное энергопотребление и ускоренное время реакции при нагреве сауны или парной.

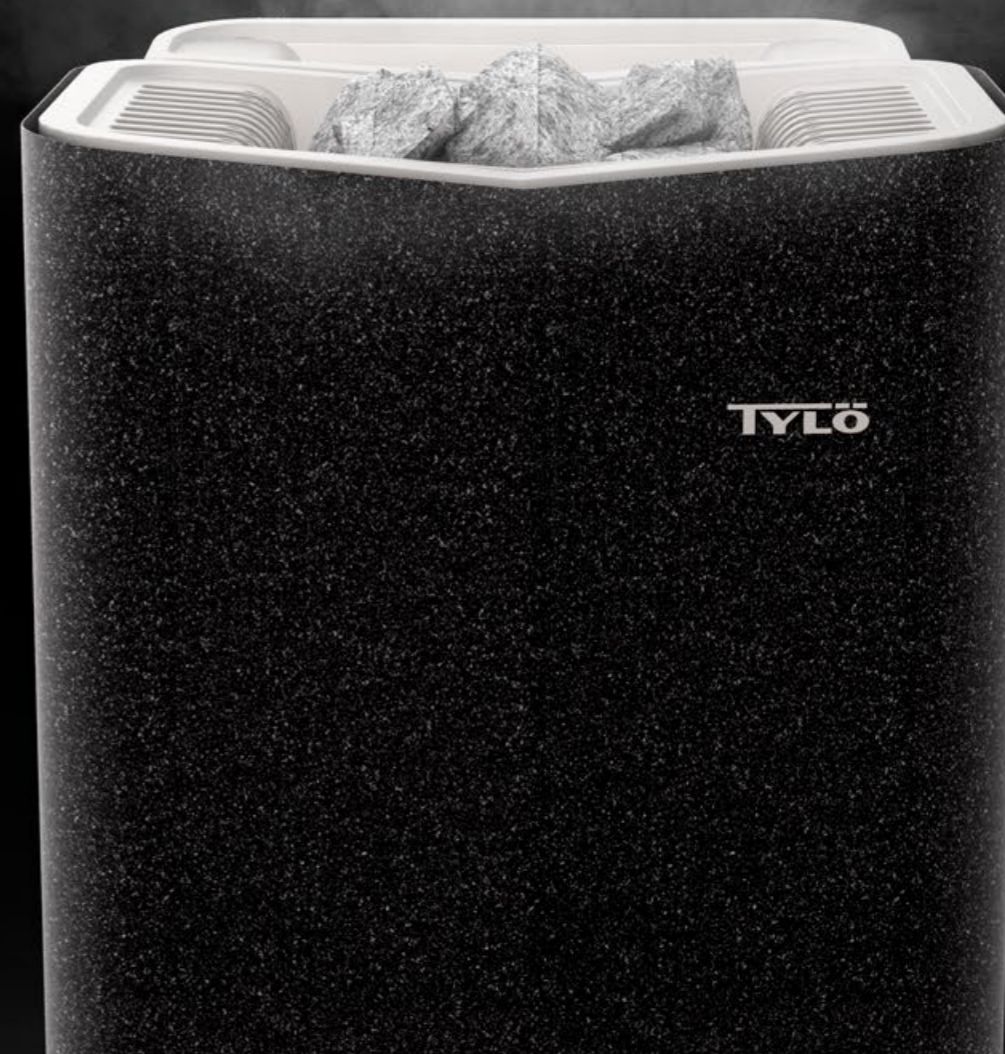

Шесть веских причин для выбора нагревателя Tylö

ЭЛЕГАНТНЫЕ ДЕТАЛИ

Все нагреватели Tylö производятся любителями пара для любителей пара. Это означает, что при разработке каждого нагревателя мы стремимся гарантировать наилучшие впечатления от посещения сауны. Решётка оригинального нагревателя Tylö наклонена, обеспечивая оптимальное распределение потоков горячего воздуха. Встроенный бак для воды позволяет создавать приятный и комфортный микроклимат – как оно и должно быть в настоящей сауне Tylö.

ЭКОНОМИЯ ЭНЕРГИИ БЛАГОДАРЯ БЫСТРОТЕ НАГРЕВА

Все оригинальные нагреватели Tylö разогревают сауну очень быстро – почти вдвое быстрее, чем модели других производителей. Уникальные спаренные боковые воздушные камеры Tylö обеспечивают улучшенную циркуляцию воздуха (поэтому для достижения нормальной температуры сауны 80 °C требуется не больше 25 минут).

Более того, запатентованная Tylö функция делимой мощности обеспечивает экономию до 30 % электроэнергии, позволяя по праву назвать наши нагреватели энергоэффективными. Функция делимой мощности автоматически переключает нагреватель в энергосберегающий режим, как только температура достигает желаемого уровня, и поддерживает ее на протяжении всего вашего пребывания в сауне.

Таким образом, это экономичное и выгодное в долгосрочной перспективе решение для быстрого нагрева сауны и максимального комфорта пользователя.

БЕЗОПАСНОСТЬ ПРЕВЫШЕ ВСЕГО

Реле защиты от перегрева, термостаты и датчики температуры — это компоненты, жизненно важные для обеспечения безопасности, поэтому мы подходим к их выбору с исключительной серьезностью.

Дополнительная гарантия безопасности – разработанное Tylö уникальное покрытие Thermosafe™, которое защитит вас от ожогов при прикосновении к нагревателю.



ЭФФЕКТИВНОЕ РАЗБРЫЗГИВАНИЕ ВОДЫ

Отличительная особенность нагревателей для саун Tylö – заглублённая по центру нагревателя каменка. Такая конструкция гарантирует, что практически вся вода, попавшая на камни, превратится в пар.

СДЕЛАНО В ШВЕЦИИ

Компания Tylö изготавливает нагреватели саун на собственном производстве, ни в чём не отступая от требований к качеству. Процесс изготовления нагревательных элементов – сердца любого нагревателя – тщательно контролируется с целью обеспечения качества и долгого срока службы.

Выбор материалов – нержавеющей стали для корпуса с камнями (каменки) и алюминия для верхней поверхности нагревателя – отражает высокие стандарты качества, которые распространяются на всю продукцию Tylö. Это важно для вашего здоровья, независимо от того, часто или редко вы пользуетесь сауной.

Собственное производство и тщательный контроль качества обеспечивают покупателям продукции Tylö уверенность в надёжности приобретённого нагревателя.

ИСПЫТАНИЯ И СЕРТИФИКАЦИЯ ПРОДУКЦИИ

Все нагреватели Tylö находятся под жёстким контролем в ходе всего процесса изготовления. Чрезвычайно важно, чтобы наши продукты имели все сертификаты, необходимые в стране реализации – чтобы покупатели могли спокойно и беззаботно пользоваться нашими саунами.

Выбираем правильный нагреватель

Для того, чтобы добиться максимального удовольствия от сауны при минимальных энергозатратах, важно продумать физические свойства помещения/кабины сауны. А затем можно подумать об удобстве и комфорте. Вот три определяющих шага к сауне вашей мечты:

- 1 ОПРЕДЕЛИТЕ ПЛОЩАДЬ И ОБЪЕМ ВАШЕЙ САУНЫ** - См. таблицу внизу.
Не забудьте учесть площадь стеклянных поверхностей и, что не менее важно, объем камней. Для нагрева и тех и других нужен более мощный нагреватель.
- 2 ОПРЕДЕЛИТЕСЬ, КАКУЮ САУНУ ВЫ ПРЕДПОЧИТАЕТЕ** - См. стр. 11-13.
Различные виды нагревателей дают различные ощущения. Некоторые модели способны обеспечить полную гамму.
- 3 ВЫБЕРИТЕ, КАК ВЫ БУДЕТЕ РЕГУЛИРОВАТЬ УСЛОВИЯ В САУНЕ** - См. стр. 22-25.
Предлагаются решения для управления, размещенного внутри сауны, для дистанционного управления, цифровые и аналоговые.

Найдите идеальный нагреватель для своей сауны:

Помещение сауны из дерева (примеры размеров)

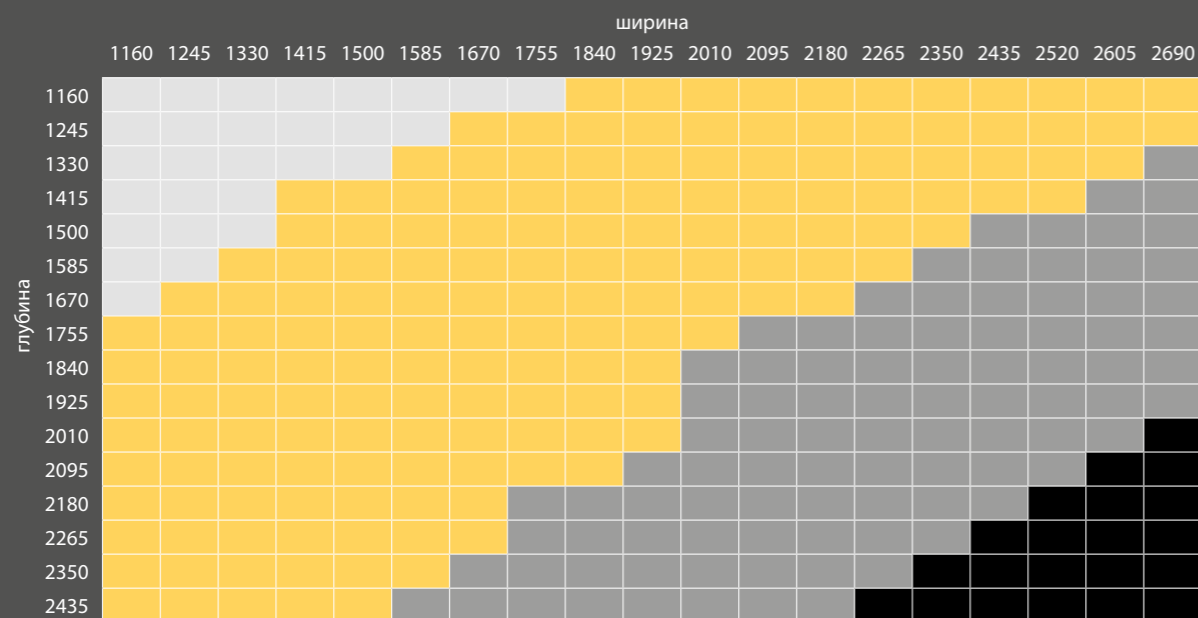

Примечание: если стены вашей сауны выложены плиткой, камнем или из стекла, добавьте 1 м³ к объему сауны на каждый м² «тяжелого материала».

Модели нагревателей и их мощность

| | | | |
|---|---|--|--|
| <ul style="list-style-type: none"> Compact 2/4 кВт Combi Compact H1 4 кВт | <ul style="list-style-type: none"> Sense Sport 6,6 кВт Sense Pure 6,6 кВт Sense Elite 6,6 кВт Sense Combi Pure 6,6 кВт Sense Combi Elite 6,6 кВт | <ul style="list-style-type: none"> Sense Sport 8 кВт Sense Pure 8 кВт Sense Elite 8 кВт Sense Pure 10,5 кВт Sense Elite 10,5 кВт Sense Combi Pure 8 кВт Sense Combi Elite 8 кВт Expression Pure 10 кВт* Expression Elite 10 кВт* Expression Combi H2 10 кВт** Air Pure 10,5 кВт | <ul style="list-style-type: none"> Sense Pure 10,5 кВт Sense Elite 10,5 кВт Sense Combi Pure 10,5 кВт Sense Combi Elite 10,5 кВт Expression Pure 10 кВт* Expression Elite 10 кВт* Expression Combi H2 10 кВт** Air Pure 10,5 кВт |
|---|---|--|--|

* с релейным блоком Commercial Lite
** с релейным блоком RB45

Читайте подробнее на веб-сайте tylo.com



Мягкая сауна с нагревателем Sense Combi – пар в облегченном варианте

SENSE COMBI Умная технология позволяет достичь более богатого чувственного восприятия.

Sense Combi – это один наших самых универсальных нагревателей, который способен обеспечить полноценное удовольствие от сауны всей семье, в то же время не теряя возможности индивидуальной подстройки под предпочтения каждого.

МЫ НАЗЫВАЕМ ЭТО МЯГКОЙ САУНОЙ

Мы создавали мягкую сауну в первую очередь для семейного или дружеского круга. При всей

своей универсальности мягкая сауна ни в коей мере не исключает поразительной гибкости в возможностях подстройки к индивидуальным вкусам и предпочтениям. Пригласите своих друзей или членов семьи, выберите вариант целебного эфирного масла – и погрузитесь в горячий нежный пар и ароматическую атмосферу.

ЗАДАЙТЕ ТЕМПЕРАТУРУ, ВЛАЖНОСТЬ, АТМОСФЕРУ ПО СОБСТВЕННОМУ ВЫБОРУ.

Мягкая сауна справляется с задачами, неподвластными традиционным саунам. Некоторые предпочитают париться быстро

в горячо натопленной парилке, другие – долго наслаждаться мягким теплом, мягким паром и душистыми ароматами. Только представьте – собственный семейный спа-комплекс у вас дома со всеми возможностями профессиональных спа, в котором вы можете вместе расслабиться, окутанные ароматным паром. Или прогреться оздоравливающим сухим жаром доброй традиционной сауны.

Парные на любой вкус

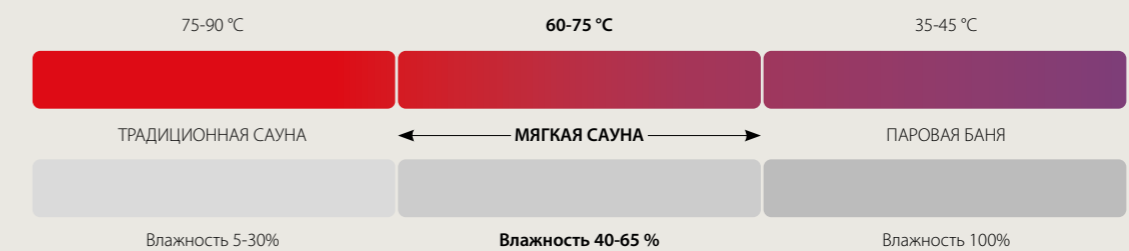



SENSE SPORT

- 1 6,6 кВт - для сауны объемом 4-8 м³.
8 кВт - для сауны объемом 6-12 м³.
- 2 Создаёт классическую атмосферу сауны с сухим жаром.
- 3 Панель управления с термостатом и механическим таймером, встроенным в основание каменки.

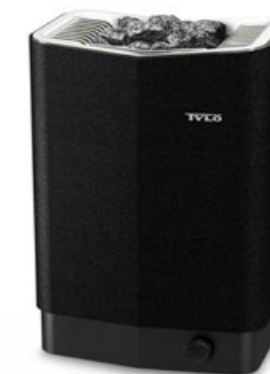

SENSE ELITE/PURE

- 1 6,6 кВт - для сауны объемом 4-8 м³.
8 кВт - для сауны объемом 6-12 м³.
10,5 кВт - для сауны объемом 10-18 м³.
- 2 Создаёт классическую атмосферу сауны с сухим жаром.
- 3 На выбор к вашему нагревателю Sense – панели управления Elite или Pure. Панель управления входит в стоимость комплекта.



SENSE COMBI ELITE/PURE

- 1 6,6 кВт - для сауны объемом 4-8 м³.
8 кВт - для сауны объемом 6-12 м³.
10,5 кВт - для сауны объемом 10-18 м³.
- 2 Создаёт режимы сухого жара и мягкой сауны.
- 3 На выбор к вашему нагревателю Combi – панели управления Elite или Pure. Панель управления входит в стоимость комплекта.

Подробнее о панелях управления Elite и Pure читайте на стр. 24 и 25.

Электрические нагреватели для домашних саун

Нагреватели Sense - многообразие во всем

УДОВОЛЬСТВИЕ ОТ РАЗНООБРАЗИЯ

Электрические нагреватели для саун TyLÖ – один из важнейших факторов создания роскошной домашней спа: они позволяют вам нежиться в облаке мягкого пара и душистых ароматов, или в расслабляющей атмосфере сухого жара традиционной сауны. Что предпочесть, классический сухой жар или более влажную мягкую сауну, – это дело личного вкуса и, отчасти, настроения в конкретный момент. Электрические нагреватели для саун TyLÖ всегда гарантируют вам оптимальные результаты благодаря сочетанию функциональности, эстетичности и экологичности. А вместе с приятным окружением это обеспечивает максимум удовольствия от сауны.



Intelli.air

– Возможности домашней спа



Thermosafe

– Низкое потребление энергии

– Оформление в современном стиле



Standby

– Инновационные возможности

– Широкий диапазон выходной мощности



Нагреватели Expression – экспрессия вашего стиля

Элегантность, чистота и технологическое совершенство – наша линейка нагревателей Expression добавит дополнительный штрих роскоши вашей сауне.

EXPRESSION

- 1 10 кВт - для сауны объемом 10-18 м³.
- 2 Создаёт классическую атмосферу сауны с сухим жаром.
- 3 Добавьте панель управления Elite или Pure с релейным блоком Commercial Lite.

ДОСТУПНЫ ЦВЕТОВЫЕ ВАРИАНТЫ

- Black / Чёрный
- Champagne / Шампань
- Copper / Медь
- Black / Чёрный Thermosafe

EXPRESSION COMBI

- 1 10 кВт - для сауны объемом 10-18 м³.
- 2 Создаёт режимы сухого жара и мягкой сауны.
- 3 Панель управления H2 и релейный блок RB45 включены в стоимость комплекта.

Подробнее читайте в Руководстве по выбору модели на стр. 26 и далее.



Selma Spa в Sunne, Швеция

Профессиональные электрические нагреватели для общественного применения

Форма, созданная практикой реальной жизни

На протяжении десятилетий продукция Tylo остается самой востребованной для саун в отелях, клубах, плавательных бассейнах и спортивных комплексах. Для такого применения на общественных и коммерческих объектах главными факторами являются надёжность и низкое энергопотребление, поскольку частое использование приводит к износу материалов и конструкций.

Благодаря испытанной надёжной конструкции, продуманной функциональности и отборным материалам наши нагреватели Sense Commercial – превосходный выбор для саун с частым и интенсивным использованием. Неудивительно, что эти нагреватели часто можно увидеть в общественных банях по всему миру!

Нагреватели Sense Commercial оснащены множеством функций для рациональной, эффективной и практичной эксплуатации. Режим ожидания отслеживает динамику посетителей и автоматически регулирует выход мощности. В сочетании с панелью управления Elite с беспроводным доступом это позволяет регулировать условия в нескольких саунах или парных из одной точки доступа, например, со стойки ресепшн или с мобильного устройства. В качестве дополнительной меры предосторожности блокируется пуск сауны, если дверь в сауну не закрыта, или если что-либо помещено на верхнюю поверхность нагревателя.



SENSE COMMERCIAL

- 6,6 кВт - Для сауны объёмом 4-8 м³
8 кВт - Для сауны объёмом 6-12 м³
10 кВт - Для сауны объёмом 10-18 м³
16 кВт - Для сауны объёмом 15-35 м³
20 кВт - Для сауны объёмом 22-43 м³
- Создаёт классическую атмосферу сауны с сухим жаром в банях общественного пользования.
- Добавьте панель управления Elite с релейным блоком Commercial или Commercial Lite в зависимости от модели.



Tylarium – для профессионального использования

Сочетание парогенератора Commercial, нагревателя для саун Sense Commercial с распределителем пара, и панели управления Elite создаёт великолепные условия мягкой сауны в общественных банях и спа-центрах.

Представляя собой новый способ наслаждаться теплой и влажной атмосферой, мягкая сауна – это современная вариация традиционной сауны. Предлагая более низкие температуры и обильный пар, мягкая сауна дарит своим гостям незабываемое удовольствие от атмосферы спа, которое хочется испытывать снова и снова. Добавьте к пару эфирные масла – и ароматная атмосфера подарит вам возможность ещё полнее расслабиться и отдохнуть.

Панель управления Elite

Контролируйте и регулируйте условия в сауне из офиса или со стойки ресепшн! Всё, что нужно, – это локальная сеть WiFi, мобильное устройство и приложение Tylo WellAccess™. Приложение специально разработано для оптимизации условий в сауне и совместимо с операционными системами iOS, Android и стационарных ПК.



WiFi



Desktop PC



Android/iOS

Подсчитайте, сколько вам позволит сэкономить наша функция ожидания, на www.tylo.com



Парогенератор Steam Commercial



Нагреватель для сауны Sense Commercial с парораспределителем

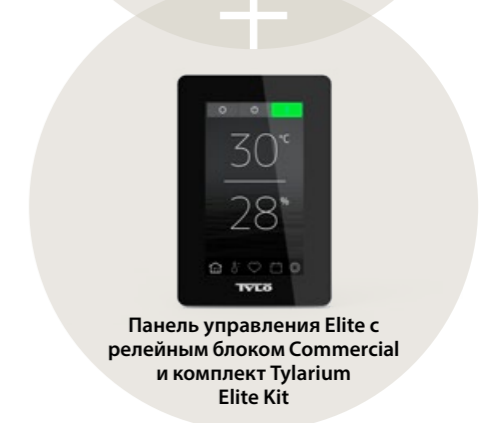

Панель управления Elite с релейным блоком Commercial и комплект Tylarium Elite Kit

Парогенераторы

Наша новейшая линейка парогенераторов надёжно обеспечивает оптимальный режим работы в требовательных условиях эксплуатации с различным качеством воды. Умные панели управления предоставляют вам полный доступ к текущему состоянию и функциям парогенератора. А самое важное – наши парогенераторы окутают вас облаками роскошного, горячего, густого пара, эффективно расслабляющего тело и душу.



Speed heat

Повышение энергоэффективности благодаря быстрому нагреву.



Standby

Сниженное энергопотребление и ускоренное время реакции при нагреве сауны или паровой кабины.



Новое поколение парогенераторов

НА ПРОТЯЖЕНИИ ДЕСЯТИЛЕТИЙ

мы поставляем продукты высочайшего качества, предназначенные для улучшения самочувствия и повышения качества жизни покупателей наших продуктов. Наше новое поколение парогенераторов и высокотехнологичные цифровые панели управления выводят ощущения в сауне на совершенно новый уровень.

КАЧЕСТВО

Вот уже более 30 лет мы производим парогенераторы на собственном заводе в Швеции, и выпуск продукции неизменно высочайшего качества – это наша гордость. Продвинутое технические решения составляют основу экологически и социально устойчивых продуктов, и это один из ключевых факторов, определяющих наше лидерство в отрасли.

КОММУНИКАЦИЯ

Наши панели управления позволяют вам регулировать работу сразу трёх парогенераторов из одной точки. Можно напрямую регулировать работу паровой кабины с панели управления или настроить её так, чтобы переключаться на регулирование со своего ПК или мобильного устройства. Опция беспроводного доступа к сети даёт возможность регулировать работу паровой кабины удалённо.

ИНТЕЛЛЕКТ

Наши новые парогенераторы для домашнего и общественного применения устанавливают новые стандарты в отрасли благодаря интеллектуальным решениям обеспечения максимальной производительности и эффективности. Двусторонняя коммуникация между панелью управления и парогенератором позволяет получать полную картину работы всех функций, с обновлением в реальном времени.

УСТОЙЧИВОСТЬ

Применяя тщательный контроль качества, передовые технологии и заботясь о снижении расхода воды и потребления энергии, мы создаём парогенераторы Tuib так, чтобы общее негативное воздействие на окружающую среду было минимальным.

МЕНЬШЕ УХОДА

Мы разрабатываем наши парогенераторы с большим вниманием к деталям. Они должны быть в состоянии служить многие годы без простоев на ремонт и не требуя большого ухода. Они поставляются с автоматической функцией опорожнения/слива, которая настраивается в соответствии с качеством воды в вашем регионе.

ВЫСОКИЙ УРОВЕНЬ КОМФОРТА

Используются ли парогенераторы в домашней ванной или в общественной бане, они рассчитаны на то, чтобы без проблем и простоев дарить удовольствие, бодрость и комфорт самого высокого уровня. Удобная функция Multi-Steam обеспечивает работу интенсивно используемых кабин без досадных перебоев, а насадка для выхода пара Bahia (опция, приобретаемая дополнительно) имеет конструкцию, обеспечивающую выпуск обильного пара волнами с минимальным шумом и риском ожога.

ЭКОНОМИЯ ЭЛЕКТРОЭНЕРГИИ

Отличительными чертами скандинавского дизайна всегда были эффективность и эффектность. Поэтому мы внедряем технические решения для повышения эффективности наших парогенераторов. Используя опцию режима ожидания и нашу функцию делимой мощности, можно достичь экономии энергопотребления до 30%. Когда температура воздуха в паровой кабине достигает требуемого уровня, мощность парогенератора понижается до уровня, достаточного для поддержания этой температуры.

Дело в воде

ЭТО НЕ ПРОСТО ПАР

Наши новые парогенераторы поднимают планку отраслевого стандарта благодаря использованию новаторских решений на базе огромного опыта. Ваше дело – приятно и полезно проводить время, нежась в умиротворяющих волнах пара. Наше дело – обеспечить вам бесперебойное и полноценное удовольствие.

МЫ ЗАБОТИМСЯ, ЧТОБЫ У ВАС НЕ БЫЛО ЗАБОТ

Чтобы генерирование пара шло наилучшим образом, важно контролировать состав применяемой воды. Речь идёт не только об известковых отложениях, но и об электропроводности воды, которая в разных регионах различна. Качество воды имеет огромное значение для производительности и срока службы вашего парогенератора.

Если вы не знаете, каково качество воды в вашем регионе, обратитесь к нашему торговому представителю для проведения анализа жёсткости воды, прежде чем заказывать парогенератор. Иногда нужную вам информацию можно получить, обратившись в местные сети водоснабжения.

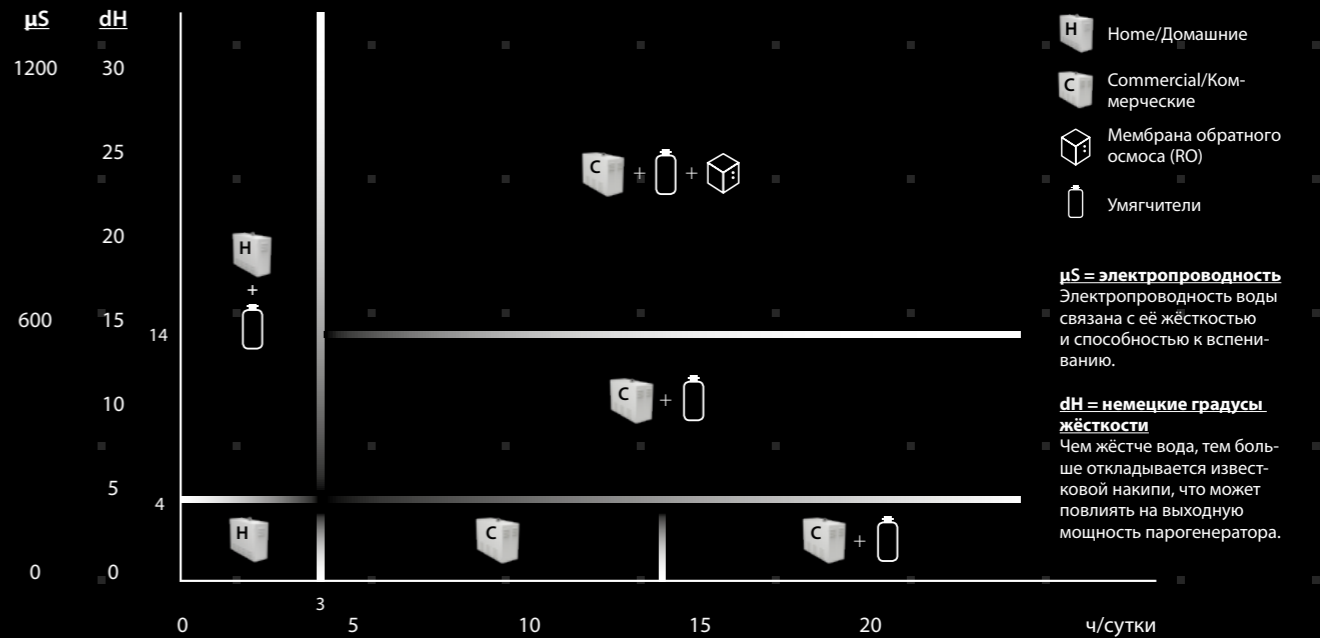

Важно, чтобы в анализе учитывались как жёсткость воды, так и её электропроводность. У более мягкой воды электропроводность выше, и выше риск того, что она будет пениться, что может влиять на производительность парогенератора.

| Качество воды | Подготовка воды, низкое потребление | Подготовка воды, высокое потребление |
|---------------------------------|--|--|
| Мягкая вода: 0–4 dH | Добавок не требуется | Необходима добавка смягчителей |
| Вода средней жёсткости: 4–14 dH | Необходима добавка смягчителей | Необходимо использование мембран обратного осмоса (RO) |
| Жёсткая вода: 14–24 dH | Необходимо использование смягчителей и мембран обратного осмоса (RO) | Необходимо использование смягчителей и мембран обратного осмоса (RO) |

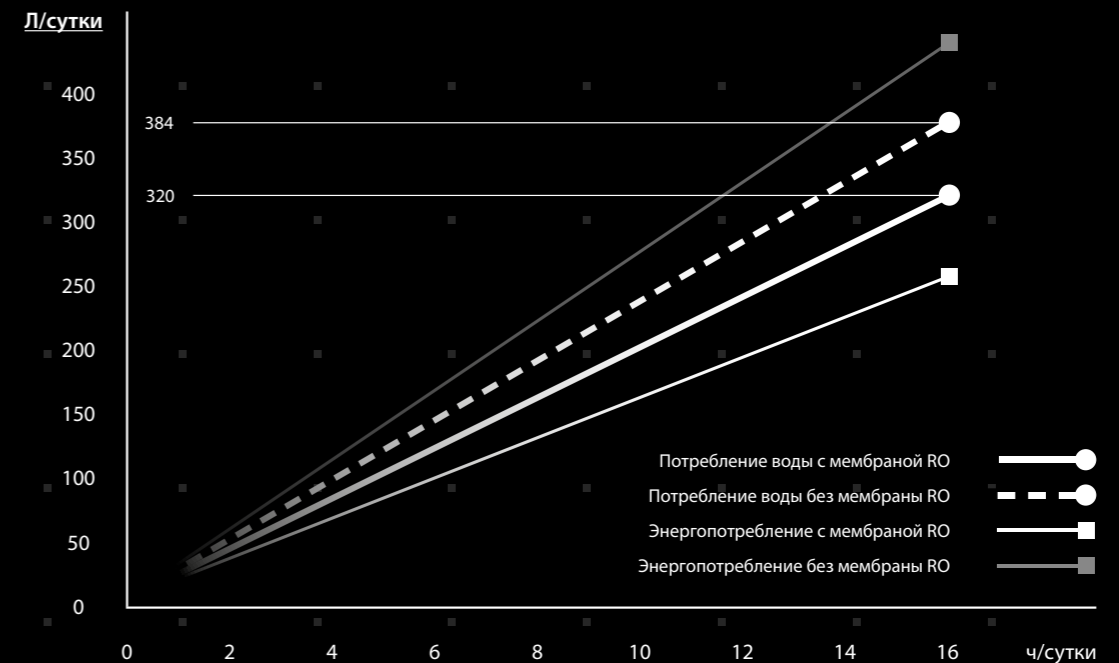

Для обеспечения стабильной непрерывной работы, длительного срока службы, минимального потребления электроэнергии и воды настоятельно рекомендуется применение опции обратноосмотического фильтра для вашего парогенератора. Это особенно важно при эксплуатации в местах общественного использования с водой высокой электропроводности.



Умные парогенераторы

Сбросьте с плеч повседневные заботы вместе с одеждой и устройте себе идеальное завершение дня, погрузившись в облако расслабляющего пара.

У компании Tylö огромный опыт в производстве парогенераторов, как для эксплуатации в общественных местах, так и для домашнего пользования. Разработки последнего поколения обеспечивают вам максимально точную регулировку условий в сауне с помощью блока управления на основе современных технологий. Простым нажатием кнопки можно регулировать параметры пара, освещения, установку таймера и т. д. Добавьте ароматические масла и расслабьтесь. Удовольствие обеспечено всем вашим чувствам.

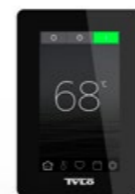

Elite – всё под контролем

Контролируйте и регулируйте условия в сауне удалённо – всё, что нужно, это локальная сеть WiFi, мобильное устройство и приложение Tylö WellAccess™. Приложение специально разработано для оптимизации пара и совместимо с оперативными системами iOS, Android и для ПК.

Парогенераторы Commercial и Home

- Автоматическое опорожнение/слив
- Автоматическая промывка
- Функция энергосбережения
- Сменный нагревательный элемент
- Датчик уровня воды, расположенный снаружи бака
- Автоматическое отключение при низком уровне воды
- Электронный блок защиты от перегрева
- Режим ожидания
- Регулировка насоса распылителя ароматизатора (Steam Commercial)
- Управление вентиляцией



Speed heat



Standby



STEAM COMMERCIAL

Наш парогенератор Steam Commercial оснащён большим баком для воды. К нему легко подключить нашу функцию Multi-Steam – это эффективный способ избежать перебоев в эксплуатации в интенсивно используемых системах.



STEAM HOME

Наш новейший компактный и эффективный парогенератор для домашней паровой кабины. Он снабжён новыми и улучшенными функциями, например, функцией режима ожидания, опцией ароматерапии, а также улучшенной защитой от перебоев в эксплуатации.

Полный перечень нашей продукции и Руководство по выбору модели вы найдёте на стр. 26 и далее.

Панели управления

Мы разрабатываем и производим наши панели управления на собственном заводе в Тульё, чтобы со всей ответственностью обеспечить их оптимальную функциональность. Сочетание запатентованных технологий и простоты инженерных решений имеет результатом бесшовную беспроблемную коммуникацию с вашей сауной или паровой кабиной.

Управляйте своей сауной откуда вам угодно - понадобится только WiFi

Elite и WellAccess™

С ЛЁГКИМ ПАРОМ

Новая многофункциональная панель управления Elite от Tylö поддерживает целый пакет продвинутых функций, реализуемых благодаря встроенному процессору и операционной системе. Помимо расширенных возможностей индивидуальных настроек Elite можно запрограммировать в соответствии с вашим собственным графиком.

Прибавьте к этому такие возможности, как дополнительные вентиляторы, насосы для подачи ароматизатора, а также акустическую систему – панель управления Elite справится со всеми этими задачами точно и своевременно. На кристально четком 4,5-дюймовом экране все функции сауны отображаются в реальном времени. Разумеется, к вашим услугам настройки пара и температуры и возможность подключения к беспроводной сети.

WELLACCESS™ - НОВЕЙШЕЕ ПРИЛОЖЕНИЕ-ПАНЕЛЬ УПРАВЛЕНИЯ ДЛЯ МОБИЛЬНЫХ УСТРОЙСТВ И КОМПЬЮТЕРОВ

Недавно мы запустили комплексное приложение WellAccess™ для смартфонов и компьютеров, предназначенное для повышения комфорта, практического удобства и общего удовлетворения от банных процедур и максимально учитывающее привычки и распорядок дня пользователей.

Интерфейс пользователя, разработанный для смартфонов и ПК, полностью отображает вид панели управления в сауне. В результате изобретательного инженерного решения достигнута удобнейшая функциональность, позволяющая пользователю войти в систему управления из приложения для смартфона по локальной беспроводной сети и удалённо регулировать большую часть условий в сауне.

Как на самой панели управления, так и на симуляции в WellAccess™ можно создавать и сохранять профили различных пользователей и предпочитаемые настройки, а также вводить индивидуальные расписания пользования сауной. В моделях для общественного применения предоставляется возможность управления несколькими кабинками с одной точки доступа и программировать уникальные профили пользования для различных местоположений.



- Устанавливайте температуру и влажность
- Создавайте индивидуальные профили пользователей
- Регулируйте условия в сауне/паровой кабине по WiFi и с помощью приложения
- Регулируйте условия сразу в нескольких кабинках
- Программируйте различные расписания для разных дней недели
- Программируйте конкретные профили для конкретных дат и времени пользования
- Мгновенные сообщения о сбоях



WI-FI Desktop PC Android/iOS



Pure

ИНТУИТИВНЫЙ ДИЗАЙН И ФУНКЦИОНАЛЬНОСТЬ

Элегантный, компактный дизайн панели управления Pure от Tylö делает её оптимальным выбором для ценителей функциональности и продвинутых технических решений, но не забывающих и об эстетической стороне.

Ультратонкая чёрная панель управления с высвечиваемой информацией позволяет программировать освещение, температуру и время в сауне всего несколькими касаниями. Выбор времени включения сауны по умолчанию означает, что по возвращении домой с работы вас будет ждать упоительно горячая сауна.

Руководства по выбору модели

У некоторых из нас просторные ванны, у других – просто крошечные. Некоторые предпочитают обильный пар, другие любят сухой жар сауны. Tuļö обеспечит вам именно то, что вы любите – для любых условий и на любой вкус. В предлагаемом руководстве мы собрали всю необходимую информацию, чтобы выбрать оптимальное решение для вашей ванной в соответствии с вашими вкусами и предпочтениями. Если у вас возникнут вопросы, обратитесь к одному из наших продавцов-консультантов за разъяснениями и советом.

Руководство по выбору модели - нагреватели для саун



КОМПАКТ

AIR

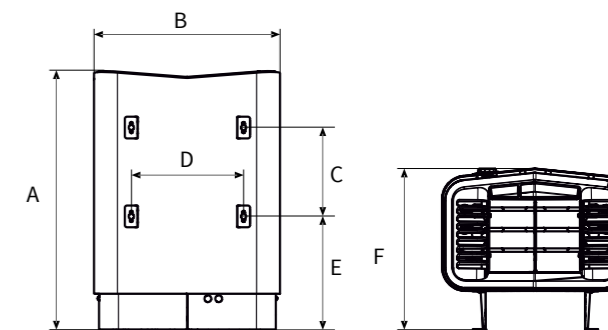

Электрические нагреватели для домашних саун



| Модель | Арт. № | Мощность (кВт) | Объём сауны м ³ | Мин. расстояние до боковой стены (мм) | Мин. высота потолка в сауне (мм) | Совместимая панель управления | Вес нагревателя + камни (кг) | A | B | C | D | E | F |
|--------------------------------------|----------|----------------|----------------------------|---------------------------------------|----------------------------------|--|------------------------------|-----|-----|-----|-----|-----|-----|
| Compact 2/4 | 62202000 | 2,2-4,5 | 1,2-4,5 | 50 | 1900 | Встроена | 6+7 | 400 | 310 | 195 | 260 | 135 | 170 |
| Combi Compact 4 с H1 | 62305000 | 4 | 1,2-4,5 | 50 | 1900 | H1 (входит в комплект) | 12+7 | 400 | 310 | - | 245 | - | 225 |
| Sense Sport 6 | 61001018 | 6,6 | 4-8 м3 | 110 | 1900 | Встроена | 17+20 | 559 | 431 | 206 | 262 | 262 | 375 |
| Sense Sport 8 | 61001012 | 8 | 6-12 | 110 | 1900 | Встроена | 17+20 | 559 | 431 | 206 | 262 | 262 | 375 |
| Sense Pure 6 | 61001031 | 6,6 | 4-8 м3 | 110 | 1900 | Pure входит в комплект | 17+20 | 559 | 431 | 206 | 262 | 262 | 375 |
| Sense Pure 8 | 61001033 | 8 | 6-12 | 110 | 1900 | Pure входит в комплект | 17+20 | 559 | 431 | 206 | 262 | 262 | 375 |
| Sense Pure 10 | 61001110 | 10,5 | 10-18 | 110 | 1900 | Pure входит в комплект | 17+20 | 559 | 431 | 206 | 262 | 262 | 375 |
| Sense Elite 6 | 61001034 | 6,6 | 4-8 м3 | 110 | 1900 | Elite входит в комплект | 17+20 | 559 | 431 | 206 | 262 | 262 | 375 |
| Sense Elite 8 | 61001035 | 8 | 6-12 | 110 | 1900 | Elite входит в комплект | 17+20 | 559 | 431 | 206 | 262 | 262 | 375 |
| Sense Elite 10 | 61001112 | 10,5 | 10-18 | 110 | 1900 | Elite входит в комплект | 17+20 | 559 | 431 | 206 | 262 | 262 | 375 |
| Sense Combi Pure 6 | 61001080 | 6,6 | 4-8 м3 | 110 | 1900 | Pure входит в комплект | 23+20 | 559 | 431 | 280 | 185 | 210 | 375 |
| Sense Combi Pure 8 | 61001082 | 8 | 6-12 | 110 | 1900 | Pure входит в комплект | 23+20 | 559 | 431 | 280 | 185 | 210 | 375 |
| Sense Combi Pure 10 | 61001086 | 10,5 | 10-18 | 110 | 1900 | Pure входит в комплект | 23+20 | 559 | 431 | 280 | 185 | 210 | 375 |
| Sense Combi Elite 6 | 61001036 | 6,6 | 4-8 м3 | 110 | 1900 | Elite входит в комплект | 23+20 | 559 | 431 | 280 | 185 | 210 | 375 |
| Sense Combi Elite 8 | 61001038 | 8 | 6-12 | 110 | 1900 | Elite входит в комплект | 23+20 | 559 | 431 | 280 | 185 | 210 | 375 |
| Sense Combi Elite 10 | 61001084 | 10,5 | 10-18 | 110 | 1900 | Elite входит в комплект | 23+20 | 559 | 431 | 280 | 185 | 210 | 375 |
| Expression 10 Black | 61001000 | 10 | 10-18 | 200 | 1900 | Pure или Elite с релейным блоком Commercial Lite | 29+12 | 730 | 500 | - | - | - | 200 |
| Expression 10 Champagne | 61001003 | 10 | 10-18 | 200 | 1900 | Pure или Elite с релейным блоком Commercial Lite | 29+12 | 730 | 500 | - | - | - | 200 |
| Expression 10 Copper | 61001006 | 10 | 10-18 | 200 | 1900 | Pure или Elite с релейным блоком Commercial Lite | 29+12 | 730 | 500 | - | - | - | 200 |
| Expression 10 Black Thermosafe | 61001120 | 10 | 10-18 | 200 | 1900 | Pure или Elite с релейным блоком Commercial Lite | 29+12 | 730 | 500 | - | - | - | 200 |
| Expression Combi 10 Black | 62001010 | 10 | 10-18 | 200 | 1900 | H2 с релейным блоком RB45 входят в комплект | 30+12 | 730 | 500 | - | - | - | 200 |
| Expression Combi 10 Champagne | 62001013 | 10 | 10-18 | 200 | 1900 | H2 с релейным блоком RB45 входят в комплект | 30+12 | 730 | 500 | - | - | - | 200 |
| Expression Combi 10 Copper | 62001016 | 10 | 10-18 | 200 | 1900 | H2 с релейным блоком RB45 входят в комплект | 30+12 | 730 | 500 | - | - | - | 200 |
| Expression Combi 10 Black Thermosafe | 62001018 | 10 | 10-18 | 200 | 1900 | H2 с релейным блоком RB45 входят в комплект | 30+12 | 730 | 500 | - | - | - | 200 |
| Air 10 Pure | 61001042 | 10,5 | 10-18 | 120 | 1900 | Pure входит в комплект | 29+100 | 923 | 410 | - | - | - | 252 |

Профессиональные электрические нагреватели для общественного применения











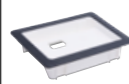

| | | | | | | | | | | | | | |
|-----------------------------|----------|------|--------|-----|------|--|---------|-----|-----|-----|-----|-----|-----|
| Sense Commercial 6 | 61001025 | 6,6 | 4-8 м3 | 110 | 1900 | Pure или Elite с релейным блоком Commercial Lite | 16+20 | 559 | 431 | 206 | 262 | 262 | 375 |
| Sense Commercial 8 | 61001027 | 8 | 6-12 | 110 | 1900 | Pure или Elite с релейным блоком Commercial Lite | 16,5+20 | 559 | 431 | 206 | 262 | 262 | 375 |
| Sense Commercial 10 | 61001090 | 10,7 | 10-18 | 150 | 1900 | Pure или Elite с релейным блоком Commercial Lite | 32+25 | 650 | 650 | 310 | 600 | 165 | 400 |
| Sense Commercial 16 | 61001092 | 16 | 15-35 | 150 | 2100 | Pure или Elite с релейным блоком Commercial | 32+25 | 650 | 650 | 310 | 600 | 165 | 400 |
| Sense Commercial 16 3x230 В | 61001100 | 16 | 15-35 | 150 | 2100 | Pure или Elite с релейным блоком Commercial | 32+25 | 650 | 650 | 310 | 600 | 165 | 400 |
| Sense Commercial 20 | 61001094 | 20 | 22-43 | 150 | 2100 | Pure или Elite с релейным блоком Commercial | 32+25 | 650 | 650 | 310 | 600 | 165 | 400 |
| Sense Commercial 20 3x230 В | 61001102 | 20 | 22-43 | 150 | 2100 | Pure или Elite с релейным блоком Commercial | 32+25 | 650 | 650 | 310 | 600 | 165 | 400 |
| Megaline OC 10 | 64050230 | 10,5 | 8-13 | 25 | 1900 | H2 с релейным блоком WE14 входят в комплект | 27+60 | 725 | 540 | - | - | - | 500 |
| Megaline OC 12 | 64050234 | 12 | 10-18 | 65 | 2100 | H2 с релейным блоком WE14 входят в комплект | 28+60 | 725 | 540 | - | - | - | 500 |
| Megaline OC 15 | 64050235 | 15 | 14-24 | 65 | 2100 | H2 с релейным блоком WE14 входят в комплект | 29+60 | 725 | 540 | - | - | - | 500 |
| Megaline SK 18 | 64050236 | 18 | 18-30 | 140 | 2100 | H2 с релейным блоком WE14 входят в комплект | 41+120 | 700 | 895 | - | - | - | 520 |
| Megaline SK 21 | 64050238 | 21 | 24-36 | 140 | 2100 | H2 с релейным блоком WE14 входят в комплект | 42+120 | 700 | 895 | - | - | - | 520 |
| Megaline SK 26 | 64050240 | 26 | 30-46 | 140 | 2100 | H2 с релейным блоком WE14 входят в комплект | 44+120 | 700 | 895 | - | - | - | 520 |

Руководство по выбору модели - релейные блоки, аксессуары и Tylarium

Релейные блоки для нагревателей сауны

|  | Модель | Арт. № | Размеры в мм, ВхШхГ |
|---|-------------------------------|----------|---------------------|
| | Релейный блок Commercial Lite | 71016014 | 482x293x75 |
|  | Релейный блок Commercial | 71016012 | 482x293x75 |
|  | Релейный блок RB30 | 71016006 | 230x310x75 |
| | Релейный блок RB60 | 71016007 | 305x350x125 |
| | Релейный блок WE14 | 71016010 | 340x300x125 |

Аксессуары

|  | Модель | Арт. № | Особенности |
|---|------------------------------------|----------|--|
|  | Выключатель снаружи | 90908047 | Двухпозиционный выключатель ВКЛ/ВЫКЛ для управления сауной из других местоположений, чем место установки панели управления. |
|  | Дверной контактный выключатель | 90908035 | Предотвращает непреднамеренное удалённое включение сауны, если дверь сауны открыта. |
|  | Заглублённая рамка Elite | 90001056 | Специально разработана для панели управления Elite. Панель управления и монтажная рамка полностью интегрированы в стену, при расположении как снаружи, так и внутри сауны. |
|  | Насадка для выхода пара Commercial | 90029263 | Насадка для выхода пара для решений Tylarium. Насадка для выхода пара Commercial улучшает распределение пара по объёму паровой кабины. Специально разработана для нагревателей Sense Commercial 10-20 кВт. |
|  | Насадка для выхода пара Bahia Home | 90029254 | Высокопроизводительная и маломощная насадка для выхода пара для паровых кабин небольших размеров. Из высокоглянцевого пластика и закалённого стекла с защитным покрытием. Размеры: 280 x 180 мм (ШхВ). |
|  | Насадка для выхода пара Bahia Pro | 90029252 | Из закалённого безопасного стекла с эксклюзивной фасадной панелью из кориана, великолепно подходит для паровых кабин больших размеров. Исключительно бесшумна в работе. Размеры: 500 x 300 мм (ШхВ). |
|  | Ножки для Sense 6/8/10 | 90001060 | Ножки для всех нагревателей Sense 6,6-10,5 кВт. Цвет чёрный. |
|  | Ножки для Sense Combi 6/8/10 | 90001061 | Ножки для всех нагревателей Sense Combi 6,6-10,5 кВт. Цвет чёрный. |
|  | Камни для сауны Mini Compact, 7 кг | 90141005 | Натуральные камни из чёрного диабазы, стойкие к быстрому нагреванию и охлаждению. Для использования с нагревателями Compact и Combi Compact. |
|  | Камни для сауны, 14 кг | 90141000 | Натуральные камни из чёрного диабазы, стойкие к быстрому нагреванию и охлаждению. Одной упаковки (приблизительно 14 кг) достаточно для наших нагревателей Expression. Для Sense Commercial 10-20 понадобится две упаковки. |
|  | Камни для сауны, 20 кг | 90141050 | Натуральные камни из чёрного диабазы, стойкие к быстрому нагреванию и охлаждению. Одной упаковки (20 кг) достаточно для нагревателей Sense 6,6-8 кВт и Sense Combi 6,6-10,5 кВт. |
|  | Камни для сауны Air, 20 кг | 90141007 | Крупные диабазовые камни для нагревателя для сауны Air. Улучшают циркуляцию воздуха и дольше отдают тепло. В коробке 20 кг. Для печи Air вам понадобится 5 коробок (100 кг). |

Tylarium

| Объём сауны м ³ | Нагреватель сауны, кВт | Релейный блок | Парогенератор, кВт | Панель управления | Необходимо | По желанию |
|----------------------------|------------------------|-----------------|---------------------|-------------------|-------------------------------------|-------------------------|
| 10-18 | Sense Commercial 10 | Commercial Lite | Steam Commercial 9 | Elite | Tylarium Elite Kit Арт. №. 71016000 | Насадка для выхода пара |
| 15-35 | Sense Commercial 16 | Commercial | Steam Commercial 9 | Elite | Tylarium Elite Kit Арт. №. 71016000 | Насадка для выхода пара |
| 22-43 | Sense Commercial 20 | Commercial | Steam Commercial 12 | Elite | Tylarium Elite Kit Арт. №. 71016000 | Насадка для выхода пара |







Руководство по выбору модели - парогенераторы

| Модель | Арт. № | Мощность (кВт) | Мин. макс. объём паровой кабины (м3) | | | | Выработка пара (кг/ч) | Размеры в мм, ВхШхГ | Совместимая панель управления |
|---|----------------------------------|-------------------|---|----------------------------------|---|-----------------------------------|-----------------------|---------------------|-------------------------------|
| | | | Лёгкая стена из стекла, пластика, кабина Elysée Excellent и т. д. | | Тяжёлая стена из кафеля, бетона, камня, и т. д. | | | | |
| | | | С вентиляцией | Без вентиляции | С вентиляцией | Без вентиляции | | | |
| Steam Home | 66210120 | 3 | – | макс. 3 | – | макс. 2 | 3,5 8 12 | 480 x 350 x 159 | Elite или Pure |
| | | 6 | 3 - 8 | 4 - 15 | 2 - 5 | | | | |
| | | 9 | 6 - 16 | 13 - 24 | 4 - 10 | | | | |
| Steam Commercial | 66210010 66210015 66210020 | 9 | 6 - 16 | 13 - 24 | 4 - 10 | 7 - 16 | 12 16 20 | 585 x 415 x 230 | Elite или Pure |
| | | 12 | 14 - 22 | 22 - 30 | 8 - 15 | 14 - 20 | | | |
| | | 15 | 18 - 25 | 28 - 38 | 10 - 19 | 18 - 25 | | | |
| 2 x 9 2 x 12 2 x 15 Steam Commercial | | 18 | 20 - 30 | 28 - 40 | 13 - 20 | 18 - 30 | 24 32 40 | | Elite или Pure |
| | | 24 | 28 - 40 | 38 - 50 | 18 - 30 | 28 - 40 | | | |
| | | 30 | 36 - 50 | 56 - 76 | 32 - 42 | 42 - 57 | | | |
| 3 x 9 3 x 12 3 x 15 Steam Commercial | | 27 | 38 - 45 | 46 - 60 | 28 - 40 | 38 - 52 | 36 48 60 | | Elite или Pure |
| | | 36 | 43 - 60 | 58 - 70 | 38 - 50 | 48 - 60 | | | |
| | | 45 | 54 - 75 | 84 - 114 | 47 - 63 | 60 - 75 | | | |
| VA 6 | 66202020 | 6 | 3 - 8 | 4 - 15 | 2 - 5 | 2,5 - 8 | 8 | 570 x 224 x 485 | CC50 или H1 |
| VA 9 | 66203021 | 9 | 6 - 16 | 13 - 24 | 4 - 10 | 7 - 16 | 12 | 570 x 224 x 485 | |
| VA 12 | 66204020 | 12 | 14 - 22 | 22 - 30 | 8 - 15 | 14 - 20 | 16 | 570 x 224 x 485 | |
| VA 18 | 66205020 | 18 | 20 - 30 | 28 - 40 | 13 - 20 | 18 - 30 | 24 | 615 x 445 x 485 | |
| VA 24 | 66206020 | 24 | 28 - 40 | 38 - 50 | 18 - 30 | 28 - 40 | 32 | 615 x 445 x 485 | |
| VA 3x9** | | 27 | 38 - 45 | 46 - 60 | 28 - 40 | 38 - 52 | 36 | | |
| VA 3x9** | | 36 | 43 - 60 | 58 - 70 | 38 - 50 | 48 - 60 | 48 | | |
| VB 2/4/6* | 66201830 | 2,2 4,5 6,6 | – макс. 4 3 - 8 | макс. 2,5 макс. 5,5 4 - 15 | – макс. 2,5 2 - 5 | макс. 1,5 макс. 3,3 2,5 - 8 | 3 5,5 8 | 445 x 130 x 415 | CC50 или H1 |

* 2,2/4,5/6,6 кВт конвертируемы для одно-, двух- и трёхфазового подключения. ** Для подключения требуется только одна панель управления.

Руководство по выбору модели - панели управления

Панели управления для саун и паровых кабин

| | Модель | Арт. № | Размеры в мм, ВхШхГ | Особенности | | | Для сауны или для паровой бани? | Подходит нагреватель для сауны | Нужен ли релейный блок? | Подходящий парогенератор |
|---|----------|----------|---------------------|--|--|--|---------------------------------|---------------------------------------|--|--------------------------|
|  | Pure | 72001410 | 86x86x8 | Регулируемая с помощью термореле сенсорная панель, устанавливается внутри или снаружи сауны или паровой кабины. | | | Сауна или паровая баня | Sense Pure - входит в комплект | Нет | Steam Home |
| | | | | | | | | Sense Combi Pure - входит в комплект | Нет | |
| | | | | | | | | Air - входит в комплект | Нет | |
| | | | | | | | | Expression | Да, релейный блок Commercial Lite | |
| | | | | | | | | Sense Commercial 6-20 кВт | Да, релейный блок Commercial или Commercial Lite | |
|  | Elite | 72005000 | 85x127x12 | Многофункциональная панель управления поддерживает целый пакет продвинутых функций, реализуемых благодаря встроенному процессору и операционной системе. Разумеется, к вашим услугам энергосберегающие функции и возможность подключения к беспроводной сети. | | | Сауна или паровая баня | Sense Elite - входит в комплект | Нет | Steam Home |
| | | | | | | | | Sense Combi Elite - входит в комплект | Нет | Steam Commercial |
| | | | | | | | | Expression | Да, релейный блок Commercial Lite | |
| | | | | | | | | Sense Commercial 6-20 кВт | Да, релейный блок Commercial или Commercial Lite | |
|  | H1 | 72001020 | 80x140x19 | H1 оснащена сенсорными кнопками и отображает температуру в сауне, а также время работы нагревателя. Её можно запрограммировать на включение в пределах 24 часов, и на время работы от 0 до 23 часов. Предусмотрен переключатель освещения, формат отображения времени 12/24 ч, тексты доступны на нескольких языках. Совместима с более старыми моделями нагревателей Tylö: Sense Plus, Sense SK (с релейным блоком RB30/60) и SDK/SD (с RB30/60). | | | Сауна или паровая баня | Combi Compact 4 - входит в комплект | Нет | VA |
| | | | | | | | | Expression | Да, релейный блок RB30 | VB |
| | | | | | | | | Sense Commercial 6-10 кВт | Да, релейный блок RB30 | |
| | | | | | | | | Sense Commercial 16-20 кВт | Да, релейный блок RB60 | |
|  | H2 | 72001100 | 80x140x19 | Те же функции, что и у H1. Но панель управления H2 даёт возможность программировать включение заранее за целую неделю, включая повторные циклы, позволяет проводить диагностику и контролировать влажность воздуха в сауне. Совместима с более старыми нагревателями Tylö модели Sense Combi. | | | Сауна | Expression Combi - входит в комплект | Да, релейный блок RB45 - входит в комплект | |
| | | | | | | | | Megaline OC 10-15 кВт | Да, релейный блок WE14 | |
| | | | | | | | | Megaline SK 18-26 кВт | Да, релейный блок WE14 | |
|  | CC50 | 71214005 | 130x190x27 | Оснащена дисплеем для отображения времени и температуры, кнопкой освещения и кодовым замком. Возможность программирования на работу в течении 1, 3, 12 и 24 часов или в непрерывном режиме. Предварительная установка 0-10 часов. Совместима с более старыми моделями нагревателей Tylö: Sense Plus, Sense SK (с релейным блоком RB30/60) и SDK/SD (с RB30/60). | | | Сауна или паровая баня | Expression | Да, релейный блок RB30 | VA |
| | | | | | | | | Sense Commercial 6-10 кВт | Да, релейный блок RB30 | VB |
| | | | | | | | | Sense Commercial 16-20 кВт | Да, релейный блок RB60 | |
|  | TS 30-6 | 70202038 | 195x225x89 | Регулируемая с помощью термореле панель для нагревателей Sense Commercial. Предназначена для настенного монтажа за пределами сауны (макс. удаление 1,8 м). Оснащена таймером, рассчитанным на 6 часов работы. Совместима с более старыми моделями нагревателей Tylö: Sense SK, SDK 10 и SD 16. | | | Сауна | Expression | Нет | |
| | | | | | | | | Sense Commercial 6-16 кВт | Нет | |
|  | TS 30-12 | 70212020 | 195x225x89 | Регулируемая с помощью термореле панель для нагревателей Sense Commercial. Предназначена для настенного монтажа за пределами сауны (макс. удаление 1,8 м). Оснащена таймером, рассчитанным на 12 часов работы. Совместима с более старыми моделями нагревателей Tylö: Sense SK, SDK 10 и SD 16. | | | Сауна | Expression | Нет | |
| | | | | | | | | Sense Commercial 6-16 кВт | Нет | |



TYLO

c Sys
ED



ОФИЦИАЛЬНЫЙ ПРЕДСТАВИТЕЛЬ В РОССИИ

КОНТАКТ ПЛЮС

121170, Москва, ул. 1812 года, д. 12

+7 499 504 88 48

info@contactplus.ru

www.contactplus.ru